

SV



INSTALLATIONSINSTRUKTIONER

INSTALLAZIONE / MANUTENZIONE / SÄKERHETSTIPS



DEL 

ÖVERDRAG

TIXIT

INNEHÅLL

LÄS DESSA INSTRUKTIONER NOGGRANT OCH SPARA DEM FÖR FRAMTIDA REFERENS

Läs denna handbok noggrant för att förstå all information och för att säkerställa säker installation, användning och service. Vi kan inte hållas ansvariga för skador som uppstår på grund av underlåtenhet att respektera instruktionerna i denna handbok.

INFORMATION	4
Förutsättningar	5
BESKRIVNING	6
Föremål som tillhandahålls.....	7
Verktyg som krävs för montering	8
Förpackning	8
Montering.....	8
INSTALLATION	9
Information före installation	9
Montering / placering / fixering	10
Montering av motorn.....	13
Montering av bakre enhet	14
Elskåp	15
Position för Wi-Key-mottagaren och alternativ.....	17
Ledning av Aqua 11 kontrollbox.....	18
Ledning av Aqua 11S kontrollbox	19
Elektrisk kåblage för Aqua 11 och Aqua 11s kontrollbox med LED-belysning	20
Elektrisk kåblage för Aqua 11s kontrollbox med pool sound-alternativ	21
Kablarbete för batterier och solpanel.....	22
Kablering av Wi-Key-styrsele till strömförsörjningen och motorn.....	23
Kablering av nyckelknappens sele till strömförsörjningen och motorn.....	24
Kabeldragning av alternativen	25
Wi-Key kontroll.....	26
Inställningar (avtagbar motor becker)	29
Automatisk strömbrytare	30
Valfritt pool sound	34
Montering av den främre enheten.....	34
SERVICE/UNDERHÅLL	35
Vattennivån i poolen	35
Vattenfiltrering och behandling.....	36
Service(kundens ansvar).....	37
Underhåll (minst en gång per år).....	37
Batteri.....	37
Bortkoppling av rullmaskinen.....	37
Övervintring.....	38
Reservdelar	39

INNEHÅLL

Felsökningsguide	39
Garantivillkor	40
Reparation	40
SÄKERHETSRÅD	41
ÅTERVINNING	43
Förpackning	43
Slut på livscykel	43



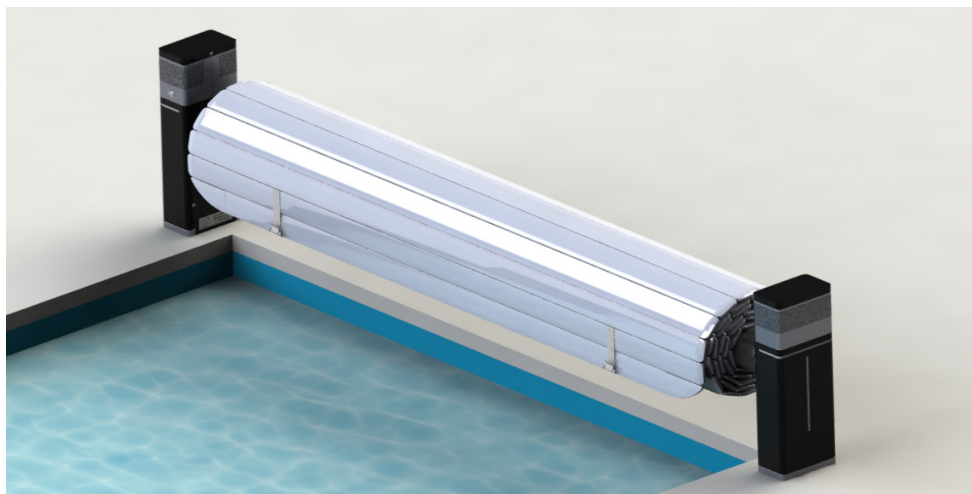
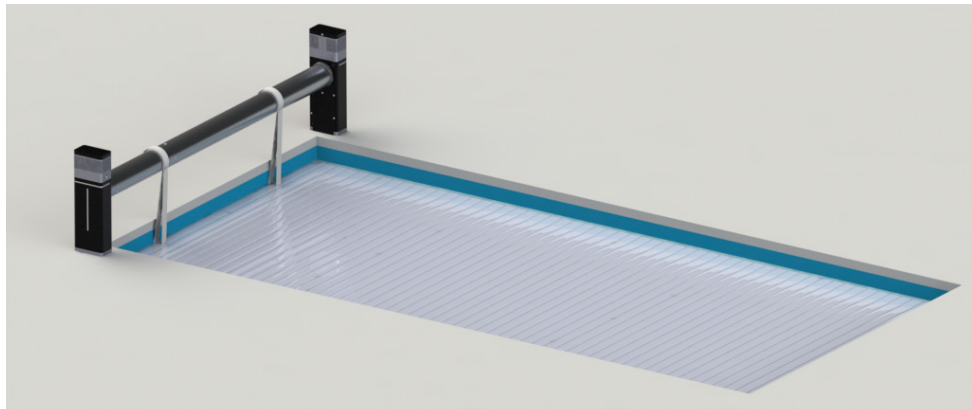

INFORMATION

Öppning eller stängning utförs av en person och tar några minuter, samma gäller för låsning eller upplåsning av fästsatserna.

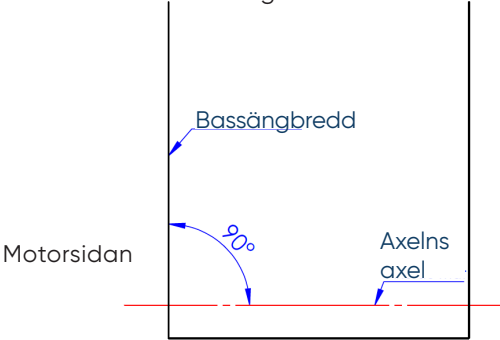

- DEL överdrag på infinitypoolar kan endast uppfylla kraven om poolen är utrustad med en Vitalia INFINITY-enhet som automatiskt sänker vattennivån med minst 2 cm när överdraget är stängt på poolen.
- Hittills uppfyller DEL överdrag med löstagbar form på sidotrappan inte standarden NF P90-308.
- Om inget annat anges av larmtillverkaren är nedsänkingslarm inte kompatibla med DEL överdrag.

FÖRUTSÄTTNINGAR

	<p>Vattennivån måste hållas när täckningen installeras. Se avsnittet underhåll</p>
	<p>För att täckningen ska rullas ut korrekt måste mastens axel vara vinkelrät mot motorns sida av bassängen.</p> 
	<p>Motorn är placerad i axeln och är åtkomlig inuti höljet. Strömförsörjningen sker via en elcentral i teknikutrymmet. Ändlägesinställning sker direkt på motorn.</p>
	<p>Kom ihåg att installera säkerhetsutrustningen.</p>

-  **VI REKOMMENDERAR ATT LÄSA ALLA MONTERINGSSTEG INNAN INSTALLATIONEN FÖR ATT UNDVIKA ONÖDIGA ÅTGÄRDER.**
- I dagsläget är täckningar med avtagbar del över en sidotrappa inte förenliga med standarden NF P90-308.**
- Om inget annat anges av larmtillverkaren är nedsänkingslarm inte kompatibla med täckningarna.**

BESKRIVNING





	<ul style="list-style-type: none"> • Motorn (som överensstämmer med elektriska standarder) är placerad i axeln och är åtkomlig från insidan av terminalen. • Justeringen av de "mekaniska gränslägesbrytarna", som stoppar förkläddet när det är helt utrullat eller upprullat på axeln, sker direkt på motorn.
	<p>Kontroll:</p> <ul style="list-style-type: none"> • Wi-Key eller • Nyckelbrytare
	<ul style="list-style-type: none"> • Elversion: Elskåpet är placerad i ett tekniskt fack nära poolen.
	<ul style="list-style-type: none"> • Solcellsversion: Solpanelen (erna) och batterierna är integrerade i terminalen.
Valfritt:	
	<ul style="list-style-type: none"> • StopSel (endast elektrisk version): ansluten till elskåpet på rullmaskinen och elektrolysen, detta tillval gör det möjligt att automatiskt minska produktionen av klor när poolen är stängd, för att undvika överdriven klorering av vattnet (endast för kompatibel elektrolys) .
	<ul style="list-style-type: none"> • Automatisk strömbrytare : skyddar systemet om du glömmet att låsa upp kopplingsatser eller annat när du öppnar poolen. Om överdraget låser sig stannar motorn automatiskt.
	<ul style="list-style-type: none"> • Pool Sound: låter dig lyssna på musik tack vare rullmaskinsterminalerna.
	<p>Styra öppning och stängning av persiennen via appen</p>

BESKRIVNING

FÖREMÅL SOM TILLHANDAHÅLLS



 x2 Stommen i metall	 x2 Terminal elektrisk	 x2 Solcellsterminal	 x2 Bakre hölje	 x1 Motordriven rullmaskinsaxel	 x2 Motorhuv	 x1 Motor
 x6 M8 12x60	 x6 M8	 x8 M6	 x4 M6	 x8 M8	 x1 Insexnyckel hane nr 4	 x1 Pennnyckel
 x6 M8x80	 x4 M6	 x10 M4x10	 x1 Justeringsring	 x4 M8x30	Påse med reservdelar	

► STRÖMFÖRSÖRJNING OCH KONTROLLHANTERING

 x1 Elskåp	eller	 x2 batteri	 x1 batteriladdare	 x1 Sändare Wi-Key	eller	 x1 Nyckelströmbrytare
---	-------	---	--	--	-------	--

BESKRIVNING

VERKTYG SOM KRÄVS FÖR MONTERING



	Meter och dekameter
	Vattenpass
	Skruvdragare
	Borrhammare
	Betongborr Ø8 - Ø12

	Rörnyckel 10 - 13 - 17
	Skruvmejsel T25
	Bredkniv ou Cutter
	Penna
	Slägga

FÖRPACKNING

ex. - för en 4 x 8 m pool

1 pall 0,80 x 0,60 x 0,55 --- 40 kg

1 paket 4,30 x 0,20 m --- 25 kg

4 paket 5 x 0,25 x 0,20 m --- 150 kg

Totalvikt: 215 kg

MONTERING



2 personer



3 timmar

INSTALLATION

INFORMATION FÖRE INSTALLATION

ELVERSION

Kom ihåg att föra en mantel mellan elskåpet och motorterminalen för anslutning.

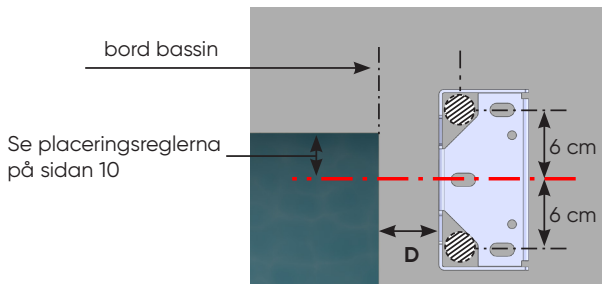

$$D = (\text{terminalavstånd} - \text{poolbredd}) / 2$$

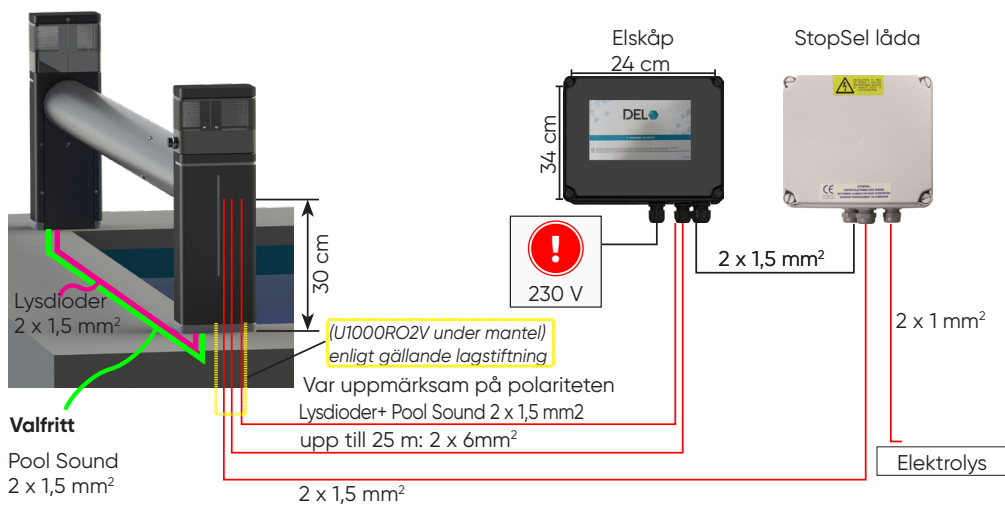

SOLCELLSVERSION

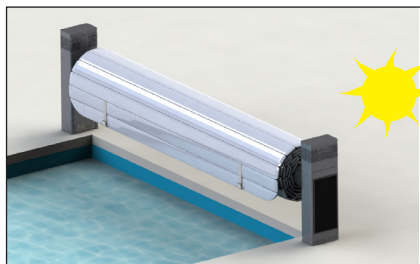

Placera solsensorn på den soligaste sidan.

INSTALLATION

MONTERING / PLACERING / FIXERING

MONTERING

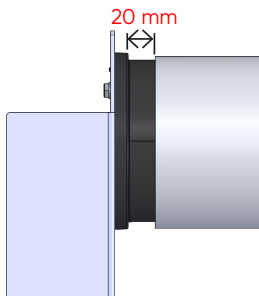
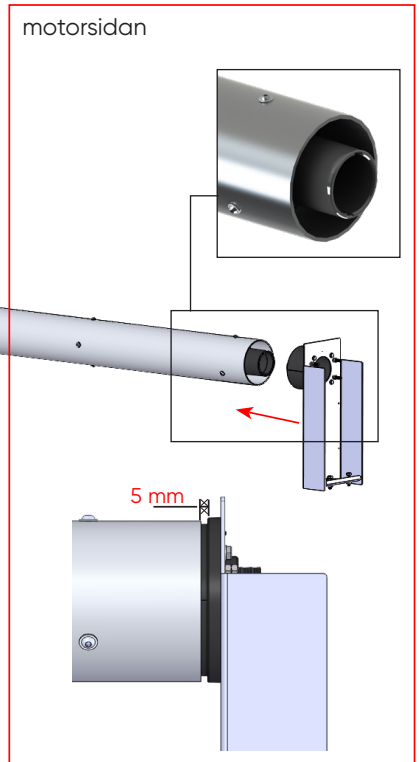
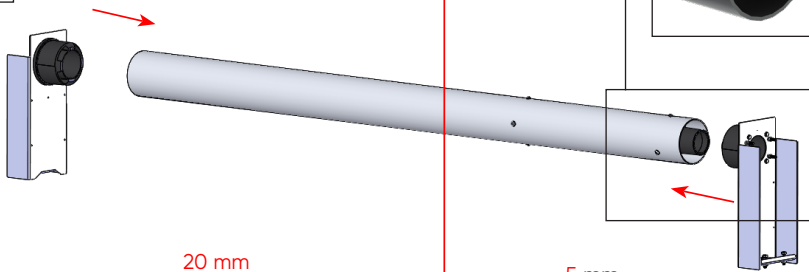
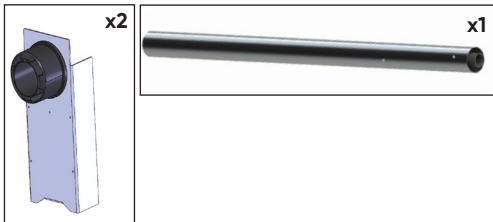
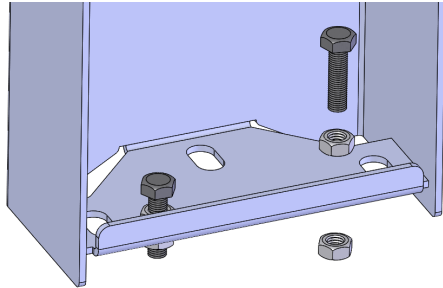
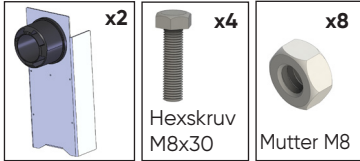

INSTALLATION

PLACERING 1

Enligt poolens hörn och kroksatserna på rullmaskinssidan

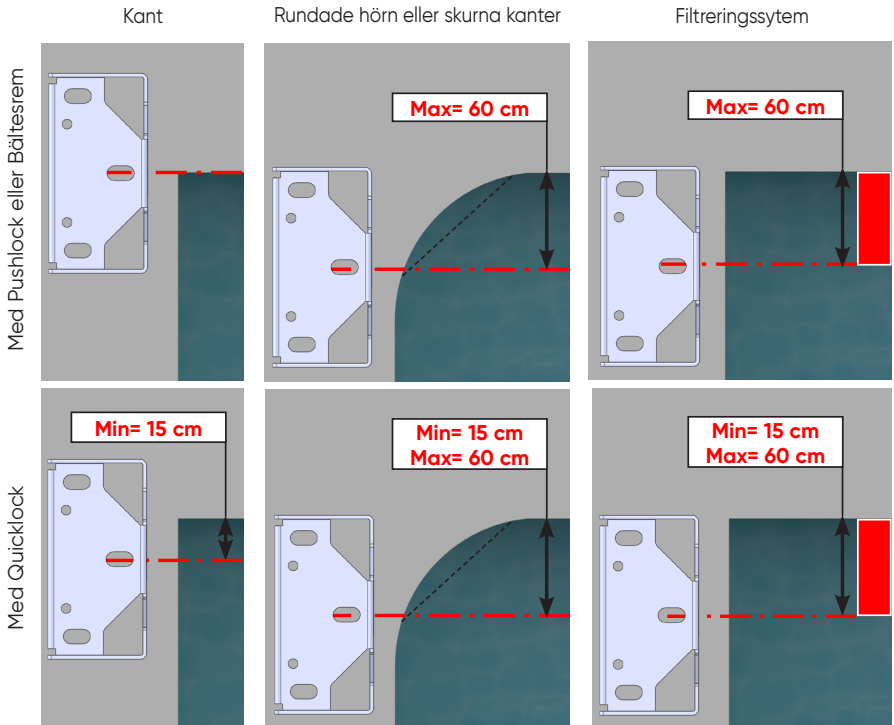

PLACERING 2

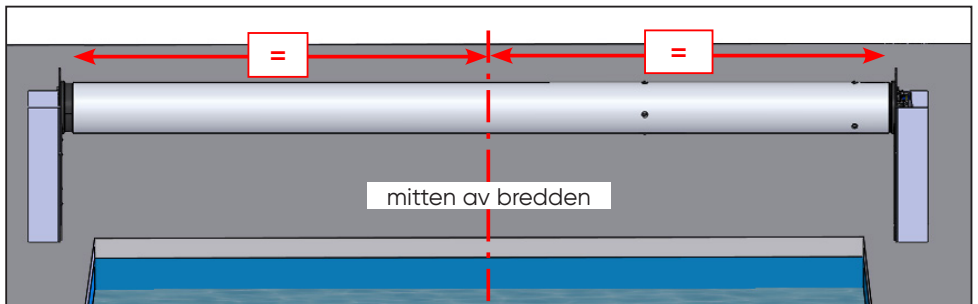

INSTALLATION

UTJÄMNING

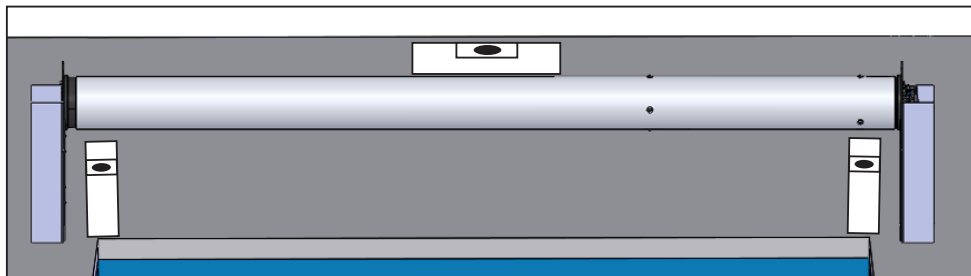

FIXERING OCH JUSTERING

Säkra justeringsringen.

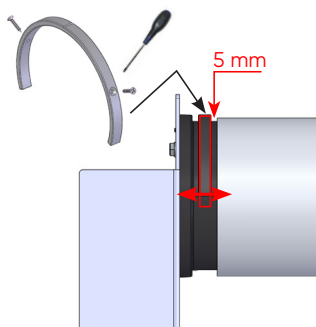

motorsidan

5 mm

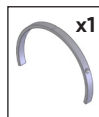
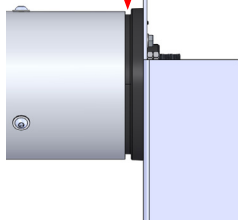

Innan montering, kontrollera att det finns 5 mm fritt utrymme på varje sida.

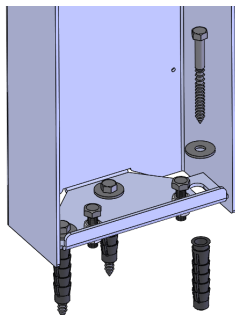

INSTALLATION

MONTERING AV MOTORN

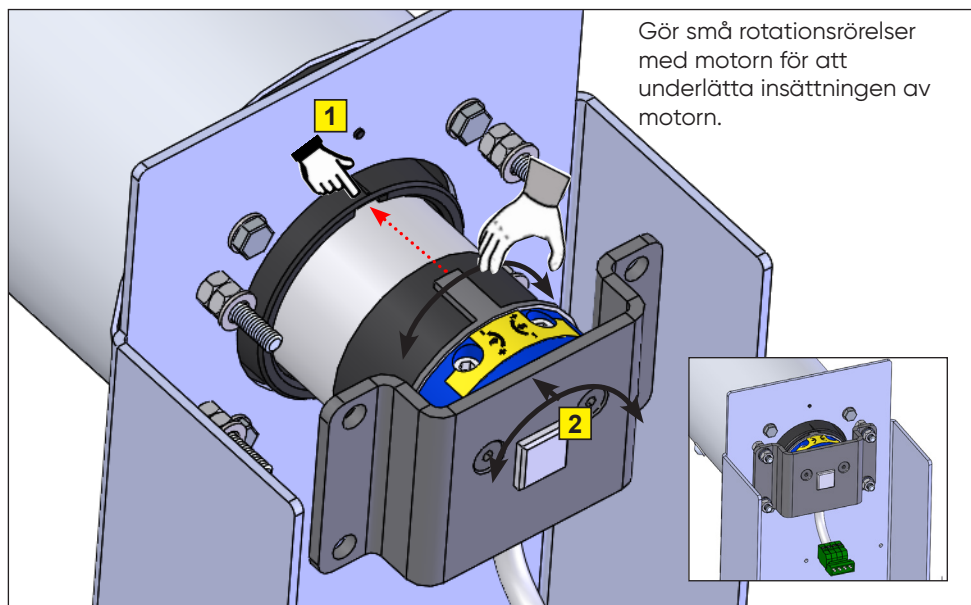
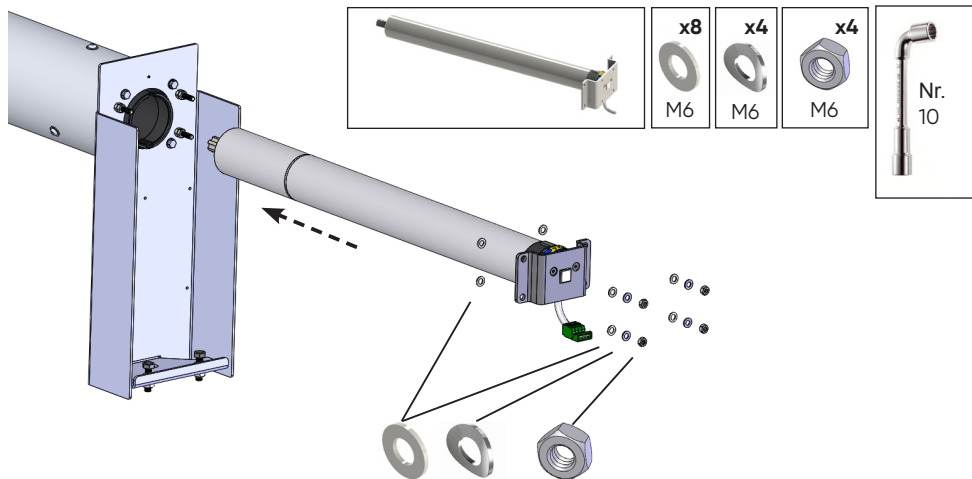

INSTALLATION

MONTERING AV BAKRE ENHET

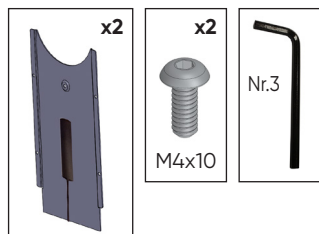
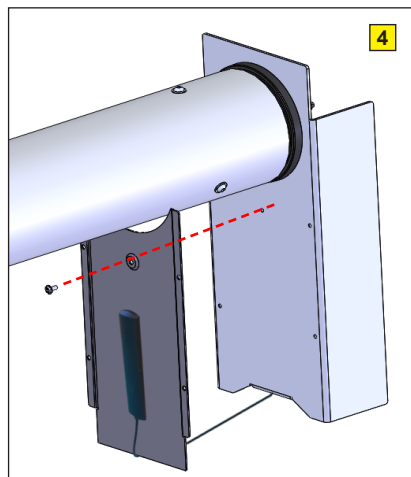
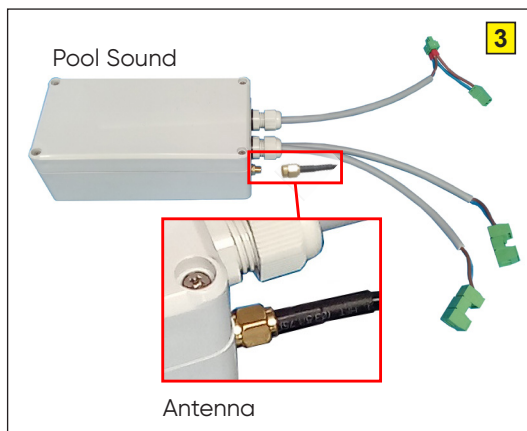
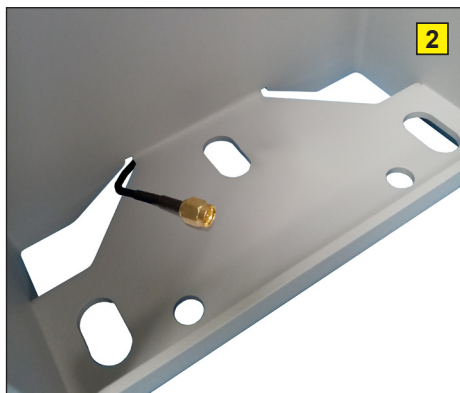
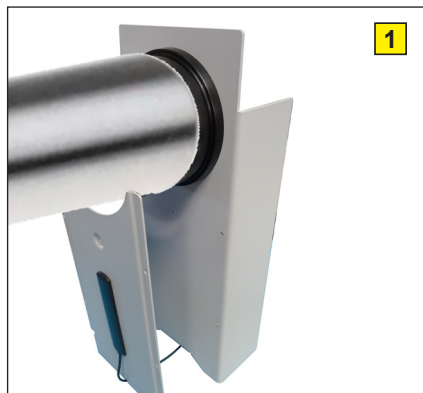

INSTALLATION

ELSKÅP

MONTERING AV ELBOXEN

- Installationen måste utföras i enlighet med de elektriska standarder som gäller i installationslandet; i Frankrike i enlighet med standarden NF-C 15-100 (del 7-702), i Europa i enlighet med standarden HD 384-7-702 eller motsvarande i enlighet med lokala föreskrifter.
- Elskåpet ska fästas på en frostfri vägg i apparatrummet, på en lättåtkomlig plats, skyddad från regn, solljus, värmekällor och risk för sprutning eller nedsänkning.
- Den ska monteras plant, helst mellan 1,2 och 1,5 meter från marken, vertikalt med kabelförskruvningarna nedåt och på en vägg som är tillräckligt solid, plan och slät för att klara av skåpets vikt.
- Skåpet måste fästas ordentligt i väggen med hjälp av de medföljande skruvarna och pluggarna.
- Om du väljer att fästa skåpet på något annat sätt måste du se till att det är ordentligt fastsatt, eftersom garantin kanske inte gäller. Observera att lim inte anses vara ett tillförlitligt sätt att fästa skåpet.



**Garantin gäller inte om skåpet är borrar.
Om kapslingen borrar måste du se till att kapslingsfästena tätas.
Använd de infästningar som medföljer kapslingen för att bibehålla IP-klassningen.**

INSTALLATION

Enhetens elektriska anslutning får endast utföras av en kvalificerad yrkesman, som måste följa tillverkarens instruktioner och följande standarder och föreskrifter:

- NF C15-100: Einstallationer med låg spänning
- CEI 60364: Einstallationer för byggnader

Se instruktionerna som medföljer panelen för korrekt installation.



Felaktig installation kan orsaka elektriska stötar eller till och med skada enheten. Det rekommenderas att koppla bort panelen från strömförsörjningen före varje ingrepp.

Strömförsörjningen till en dedikerad linje måste skyddas av en 30mA jordfelsbrytare kombinerat med överströmsskydd av tillräckligt värde.

Det rekommenderas att installera en skärmd kabel med en nominell sektion som inte är mindre än den som anges i följande tabell:

Enhetens märkström A	Nominell sektion mm ²
≤ 0,2	Kopparliknande platt kabel a
> 0,2 och ≤ 3	0,5 a
> 3 och ≤ 6	0,75
> 6 och ≤ 10	1,0 (0,75) b
> 10 och ≤ 16	1,5 (1,0) b
> 16 och ≤ 25	2,5
> 25 och ≤ 32	4
> 32 och ≤ 40	6
> 40 och ≤ 63	10

OBS! För strömkablar som levereras med flerfasenheter baseras LEDarnas nominella tvärsnitt på LEDarnas maximala tvärsnitt per fas i änden av strömkabeln avsedd för anslutning till apparatklämmorna.

- a Dessa kablar kan endast användas om deras längd, mätt från den punkt där kabeln eller kabelskyddet går in i enheten till den punkt där den går in i uttaget, inte överstiger 2m.
- b Kablar med sektioner indikerade inom parentes kan användas för mobila enheter om deras längd inte överstiger 2m.

INSTALLATION

POSITION FÖR WI-KEY-MOTTAGAREN OCH ALTERNATIV

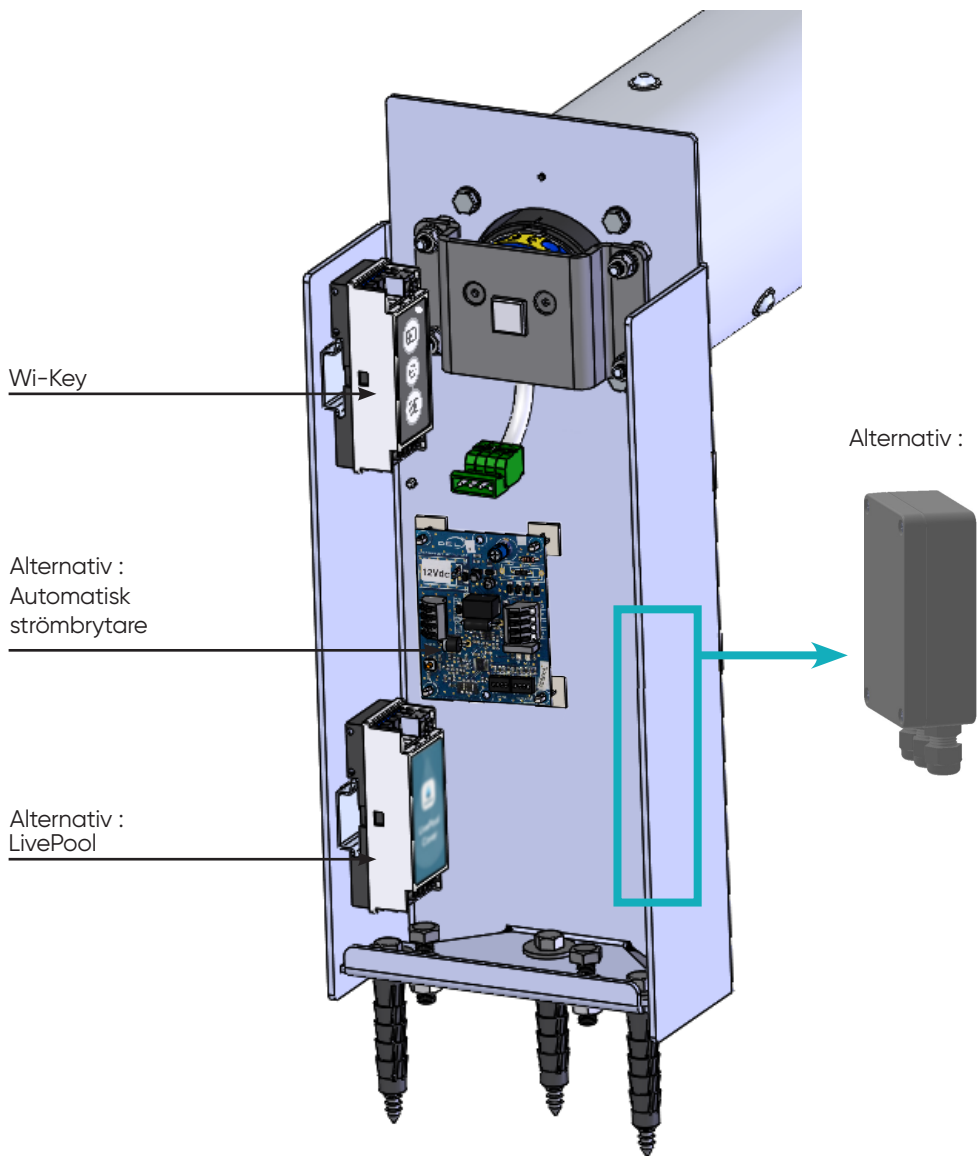

INSTALLATION

LEDNING AV AQUA 11 KONTROLLBOX



- Se till att det inte finns någon i bassängen under manövern.
- Alla anslutningar måste göras utan ström.

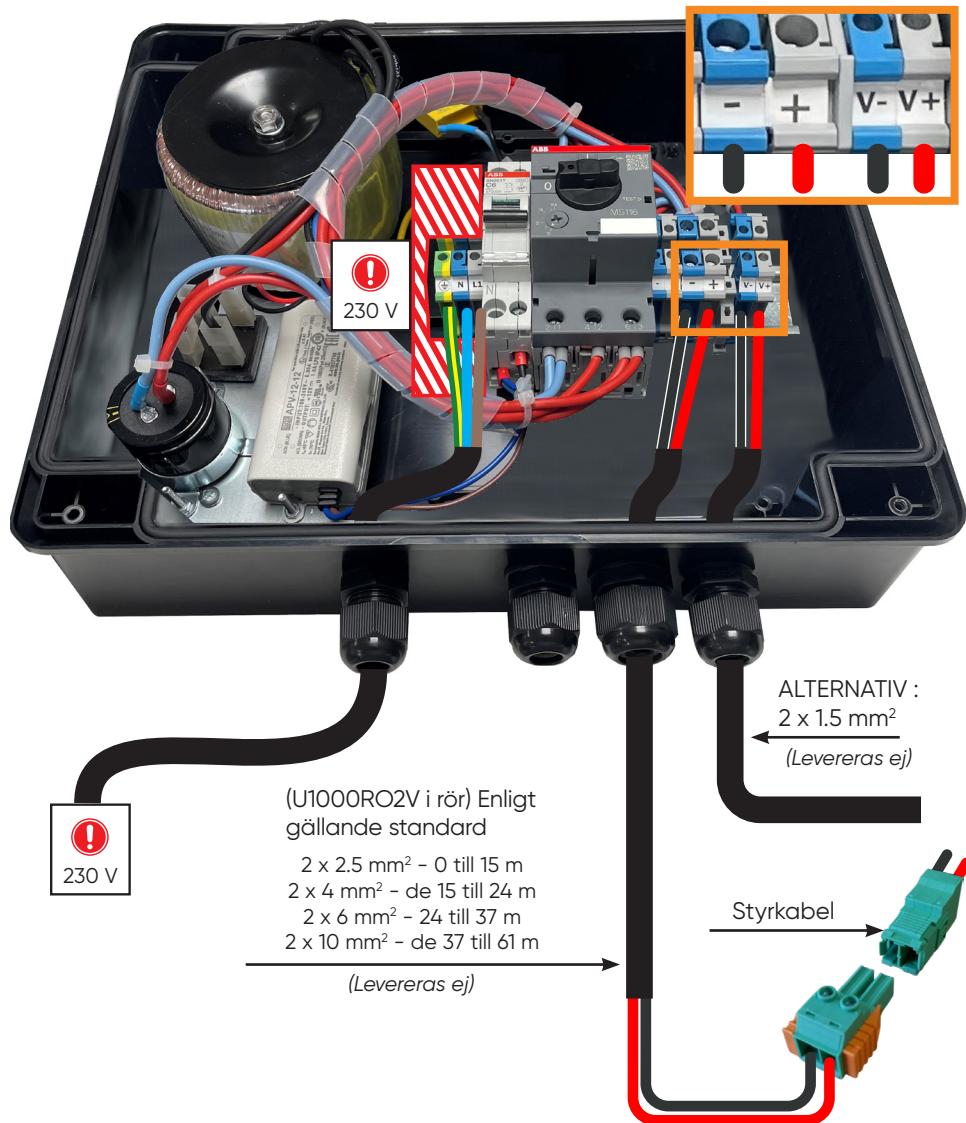

INSTALLATION

LEDNING AV AQUA 11S KONTROLLBOX

- ❗ • Se till att det inte finns någon i bassängen under manövern.
- Alla anslutningar måste göras utan ström.

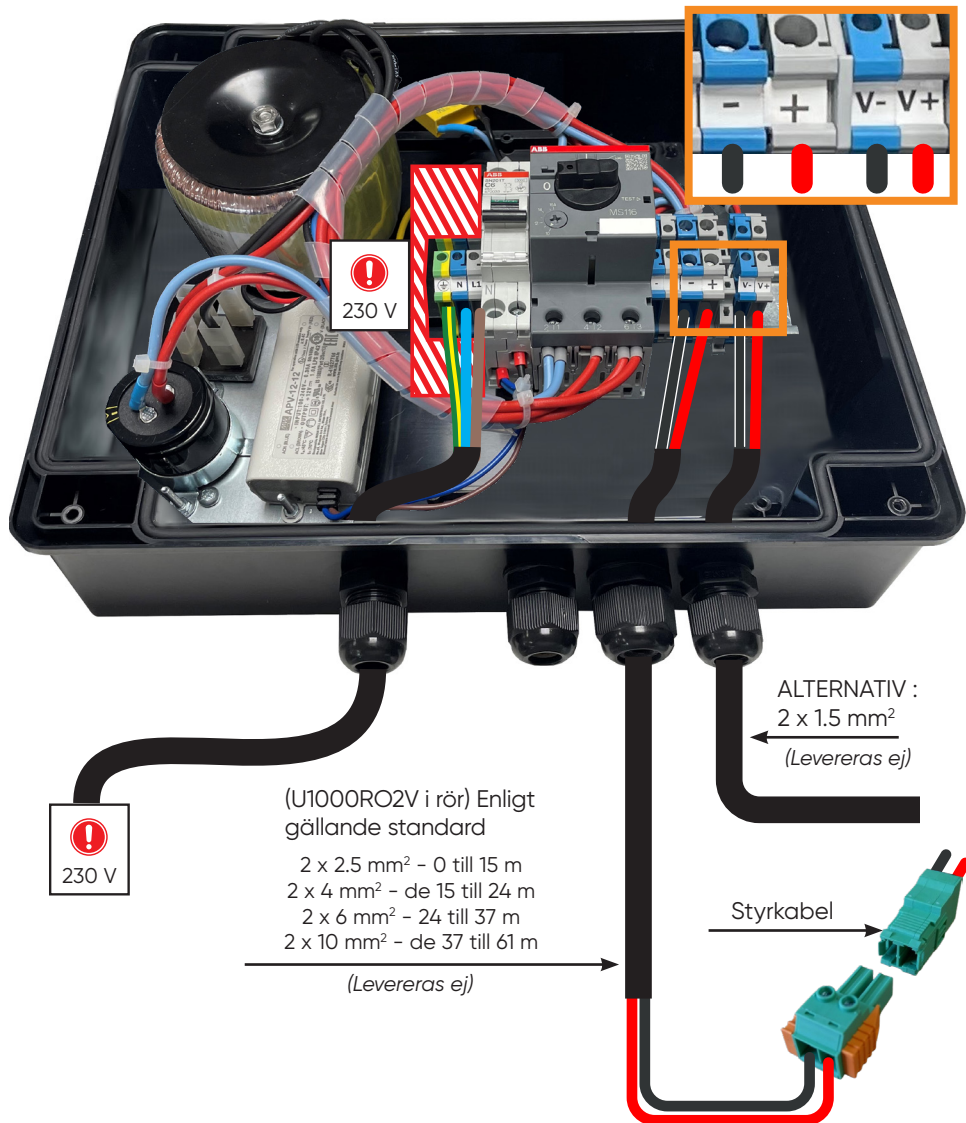

INSTALLATION

ELEKTRISK KÅBLAGE FÖR AQUA 11 OCH AQUA 11S KONTROLLBOX MED LED-BELYSNING

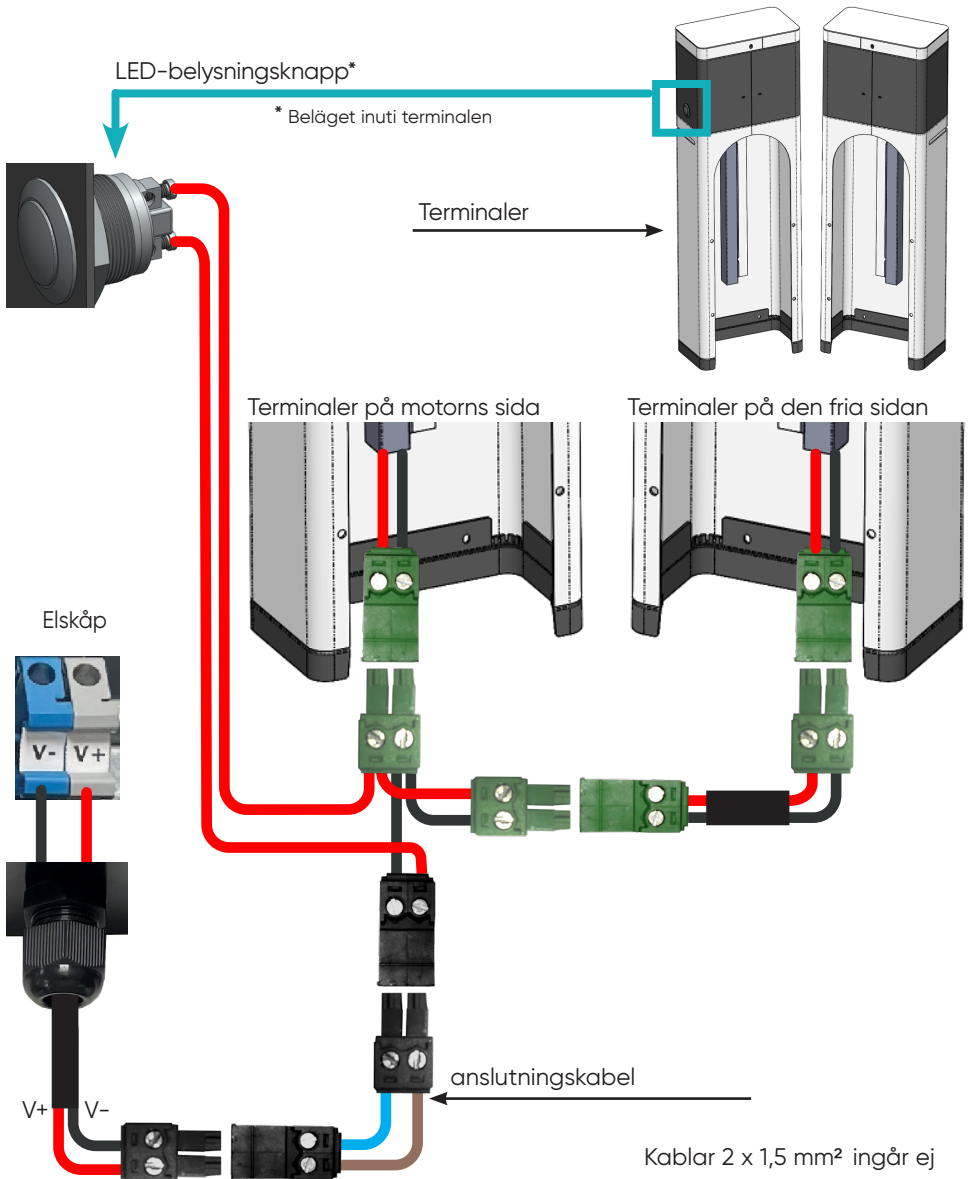

INSTALLATION

ELEKTRISK KÅBLAGE FÖR AQUA 11S KONTROLLBOX MED POOL SOUND-ALTERNATIV

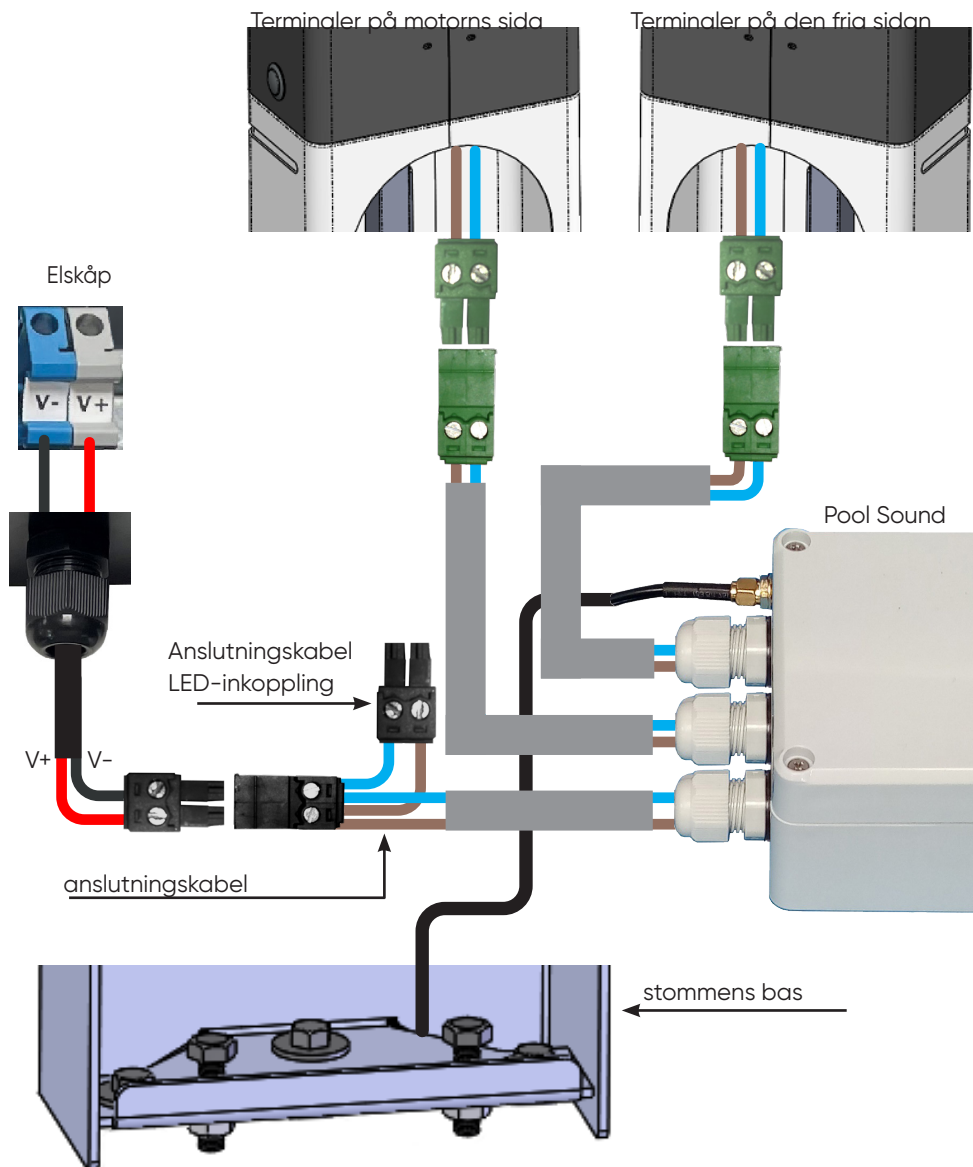

INSTALLATION

KABLARBETE FÖR BATTERIER OCH SOLPANEL



- Se till att det inte finns någon i bassängen under manövern.
- Alla anslutningar måste göras utan ström.

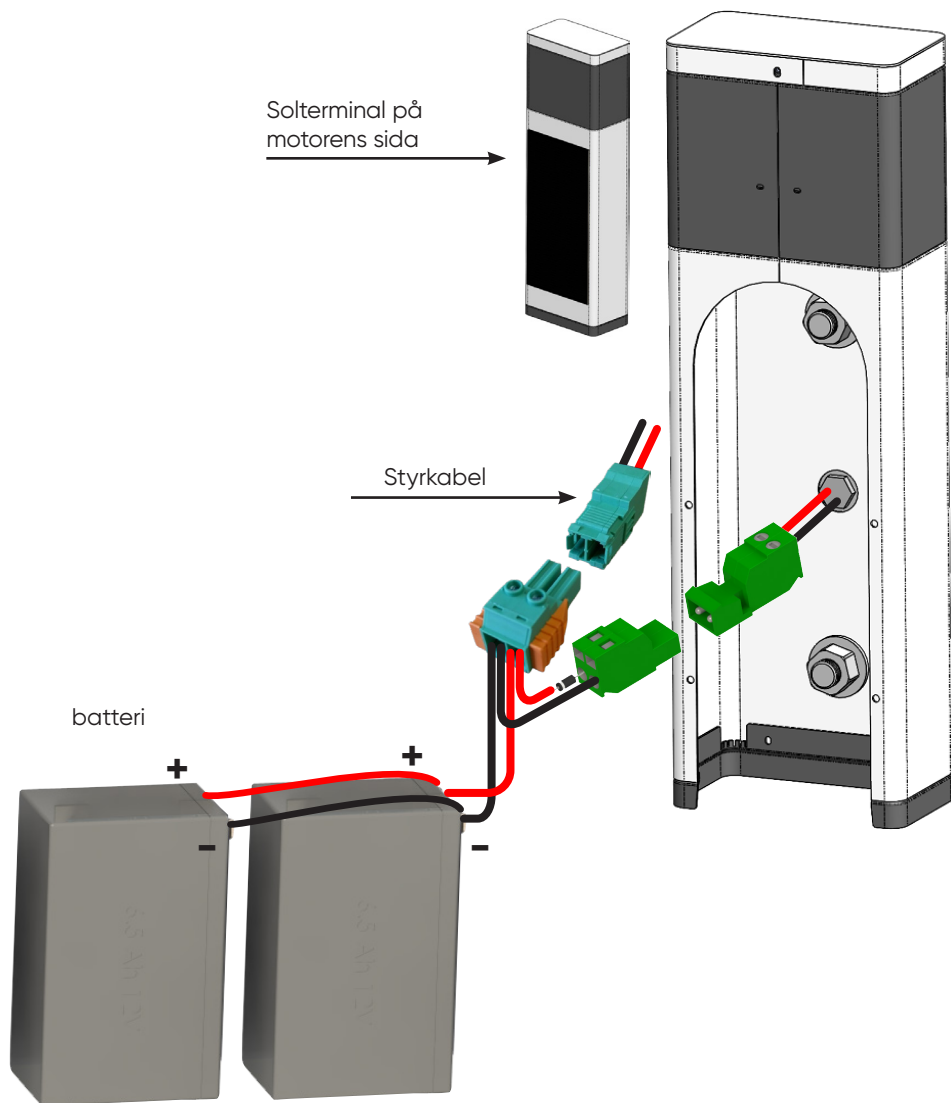

INSTALLATION

KABLERING AV WI-KEY-STYRSELE TILL STRÖMFÖRSÖRJNINGEN OCH MOTORN

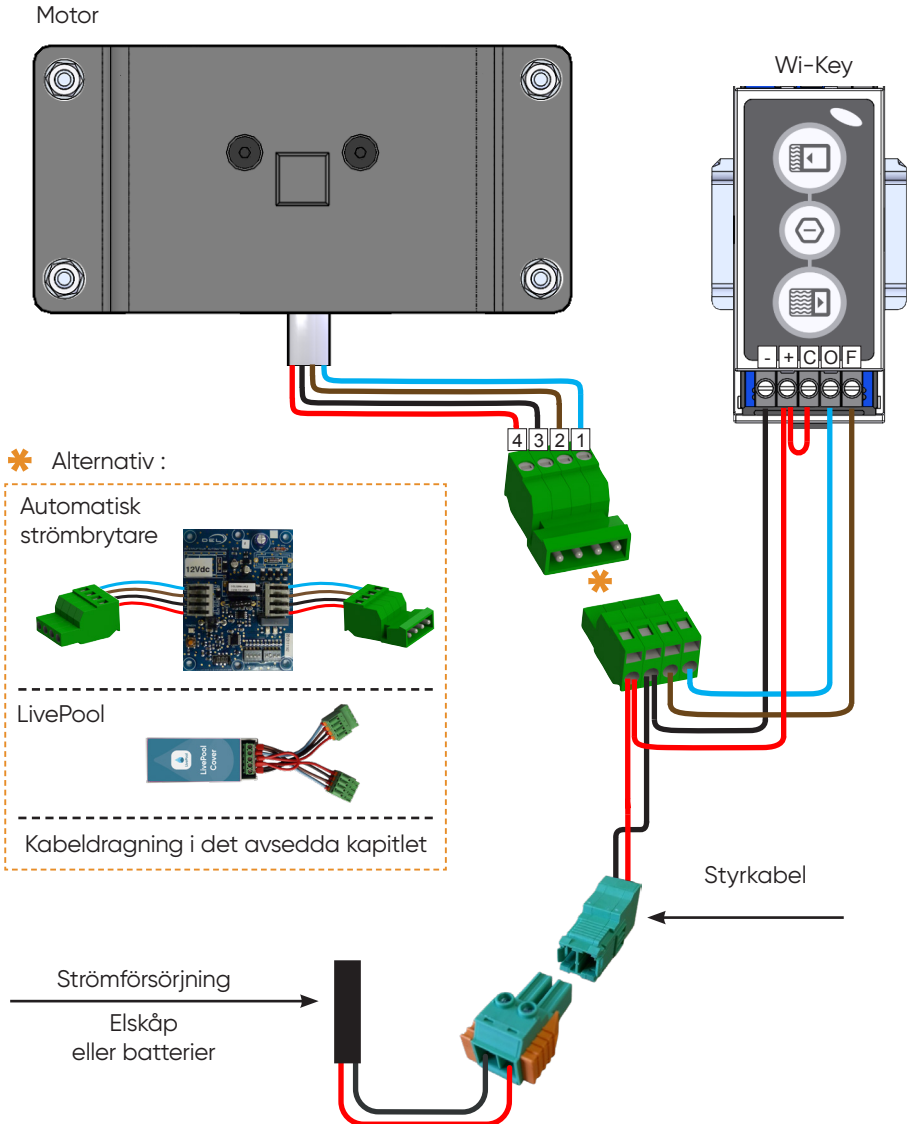

INSTALLATION

KABLERING AV NYCKELKNAPPENS SELE TILL STRÖMFÖRSÖRJNINGEN OCH MOTORN

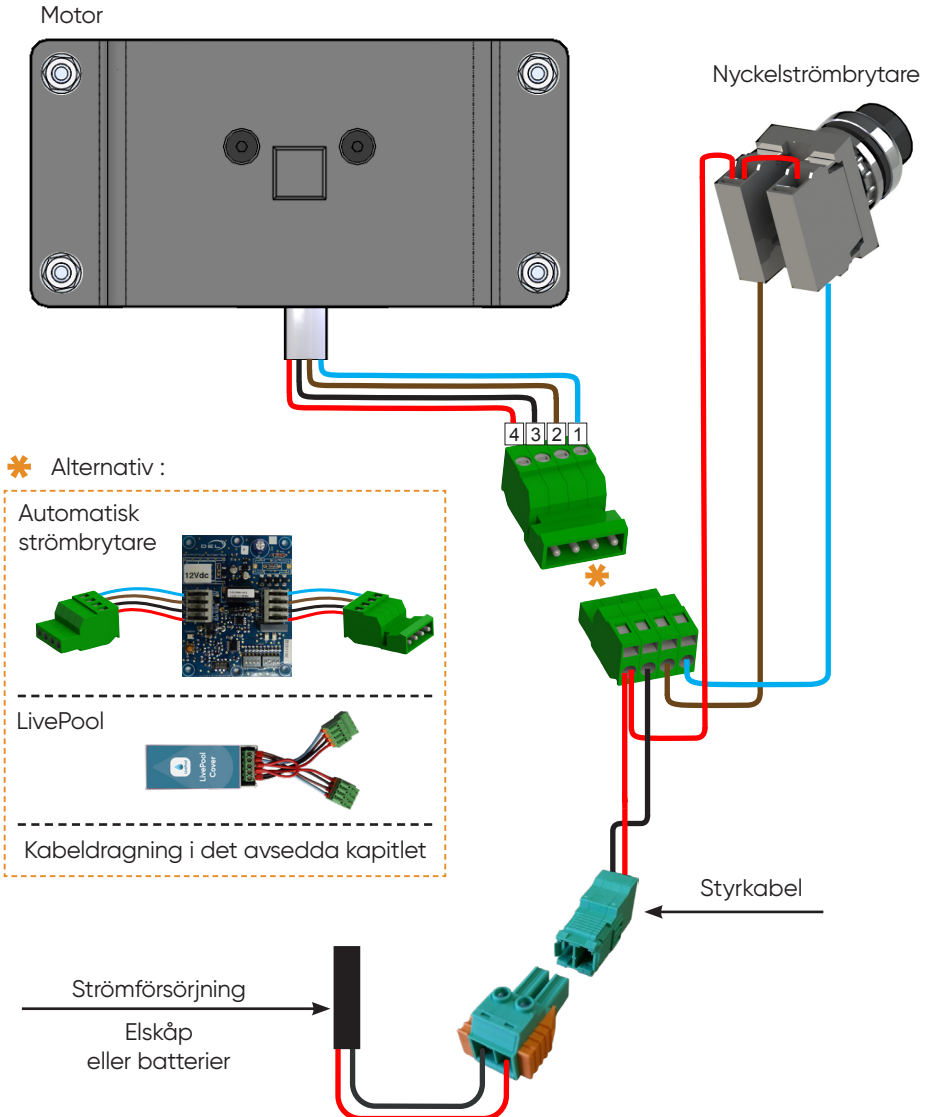

INSTALLATION

KABELDRAGNING AV ALTERNATIVEN

➤ KABELDRAGNING FÖR ALTERNATIVET AUTOMATISK STRÖMBRYTARE

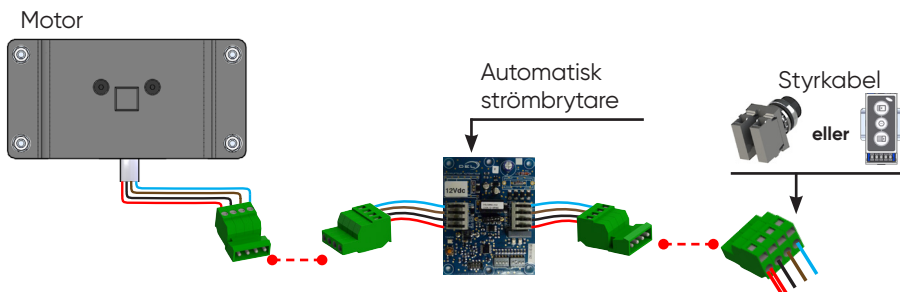

➤ KABELDRAGNING FÖR ALTERNATIVET LIVEPOOL

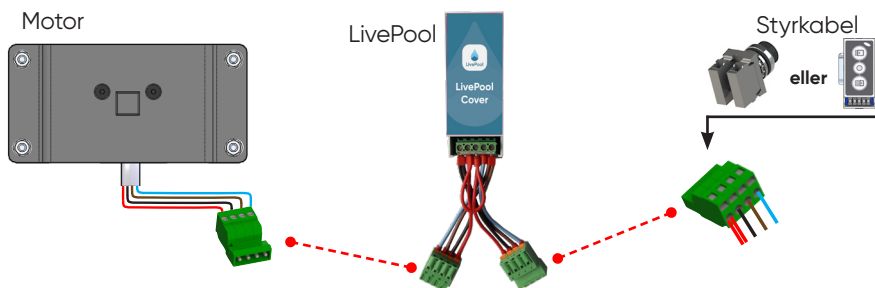

➤ KABELDRAGNING FÖR ALTERNATIVEN AUTOMATISK STRÖMBRYTARE OCH LIVEPOOL

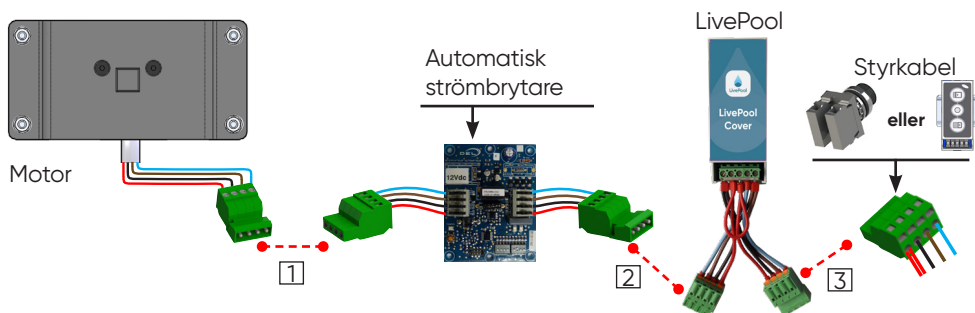



1 2 3 Följ kabeldragningsordningen

INSTALLATION

WI-KEY KONTROLL



Blinkande rött/grönt = sändaren låst
Se proceduren för upplåsning av sändaren på sidan 24.

	 Mottagare	 Sändare
Tillverkare	DEL	DEL
Referens	Wi-Key Mottagare	Wi-Key Sändare
Kategori	3 (NF EN 300220-1)	3 (NF EN 300220-1)
Radié	50 m i öppet område	50 m i öppet område
	25 m genom en betongvägg	25 m genom en betongvägg
Strömförsörjning	12 till 48 Vdc 30mA max	2 batterier 1,5V AAA
Skyddsindex	IP40	IP54

Sändaren måste placeras utanför volym 0.
(volym 0 är delen i vatten, även tillfälligt nedsänkt).

Avståndet mellan sändaren och mottagaren får inte överstiga:

- 50 m i öppet område.
- 25m bakom en enda vägg.
- 15 m bakom flera väggar eller en särskilt tjock vägg.

Radiofrekvensband som används av sändtagare: från 868 MHz till 868,6 MHz

Maximal radiofrekvensseffekt: 10mW

Det rekommenderas att kontrollera sändarens/mottagarens kommunikation innan fixering.

INSTALLATION

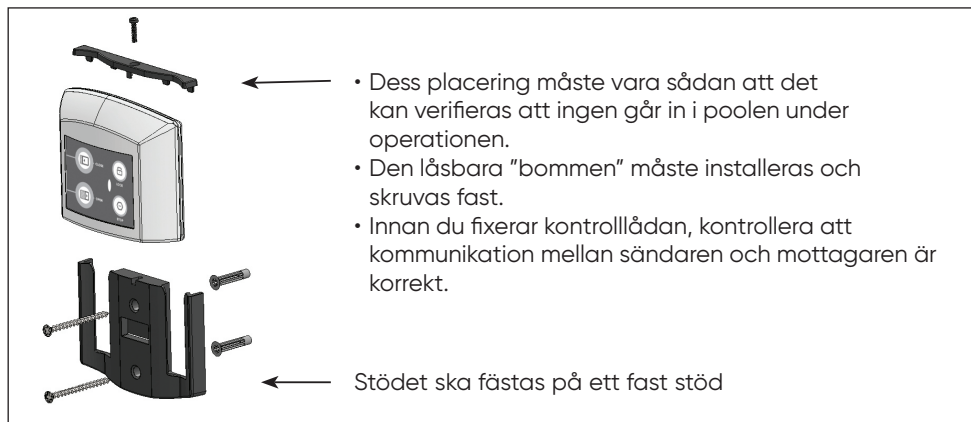

Stängning



Öppning



Tangentbordslås



Stoppa den pågående åtgärden

PARA IHOP EN NY SÄNDARE

Mottagare

1

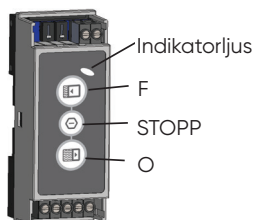

Tryck och håll ned "STOPP"-tangentsen, tryck sedan på "O"-tangentsen i mer än 3 sekunder.
Tryck OK när lampan blinkar grönt.

Anslutningen av en sändare måste utföras inom 30 sekunder.

Sändare

2







Tryck och håll ned "STOPP"-tangentsen, tryck sedan på "O"-tangentsen i mer än 3 sekunder.
Tryck OK när lampan blinkar grönt.

Anslutningen av en annan sändare måste utföras inom 30 sekunder.





INSTALLATION



► BLOCKERING AV WI-KEY



- Tryck på  -knappen i mer än 3 sekunder tills indikatorljuset blinkar     = systemet låst

► WI-KEY UPPLÅSNING

- Tryck och håll ned  -knappen.
- Tryck samtidigt på följande 3 tangenter i följd:   
-  -lampan förblir tänd  = Indikatorljus-sändaren olåst

► LYSANDE SIGNALERING

När en knapp trycks in informerar följande lysande signalering om status (låst / olåst) för Wi-Key-kontrollen och batterinivån.

	Grön lysdiod	----->	Wi-Key upplåst
	Grön/röd blinkande LED	----->	Wi-Key låst
	Orange lysdiod	----->	Låg batterinivå
	Röd lysdiod	----->	Byt ut batterierna (2 x LR03)

INSTALLATION

- ❗ **Alla som arbetar med elektriska delar måste vara auktoriserade och måste bära PPE (personlig skyddsutrustning): handskar, skyddsglasögon, mattor etc.**
- ❗ **Varning: överdragets kontrollknappar i panelen (Wi-Key-mottagare) får endast användas av en person som är säker på att det inte finns någon risk och att ingen går in i poolen under driften.**

INSTÄLLNINGAR (AVTAGBAR MOTOR BECKER)

▶ VERIFIERING

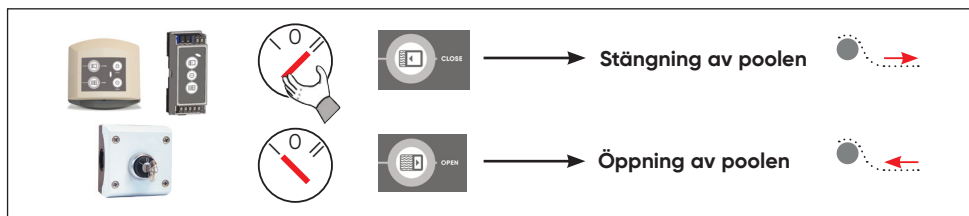

Om styrlogiken inte respekteras, kontrollera installationskabeln.

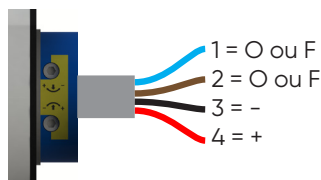

▶ PROGRAMMERING AV GRÄNSLÄGESBRYTARE

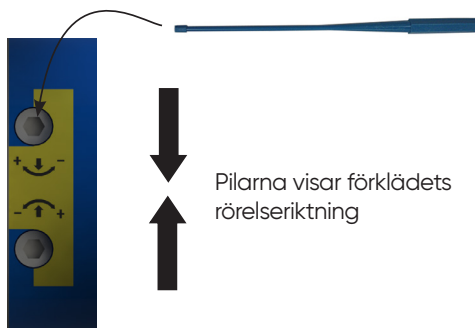
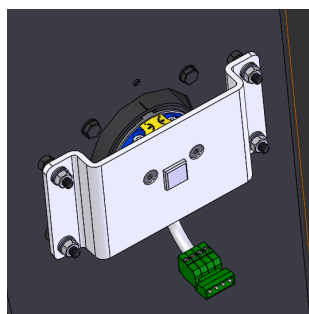

Genom att vrida i +-riktningen ökar du förklädets rörelseomfång
Genom att vrida i --riktningen minskar du förklädets rörelseomfång

INSTALLATION

AUTOMATISK STRÖMBRYTARE

PROGRAMMERING AV MOMENTBEGRÄNSARE

Den automatiska strömbrytaren skyddar systemet ifall du glömmet att låsa upp kopplingsatserna när du öppnar poolen.
Om överdraget låser sig stannar motorn automatiskt.

Olika blockeringsfall:

- Misslyckande med att låsa upp kopplingsatserna.
- Förklädesfriktion (på balk, vid poolen, ...).
- Närvaro av föremål i poolen (robot, motvikt, ...) som blockerar överdraget.

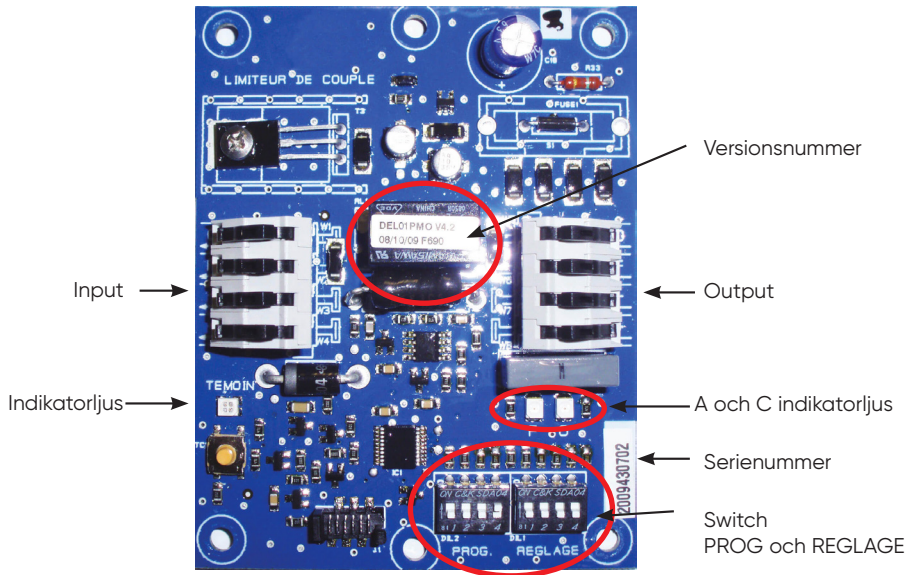

INSTALLATION

KONTROLLERA STYRLOGIKEN

- Inaktivera den automatiska strömbrytaren (PROG)  inaktiverad

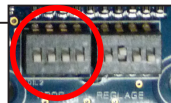

- Verifiering:



Stängning av poolen



INDIKATORLJUS

Indikatorljus



F



Öppning av poolen



Indikatorljus



F



Om styrlogiken inte respekteras, kontrollera installationskabeln.

INSTALLATION

KONTROLLTIDSINSTÄLLNING

L = poolens längd, inklusive steg

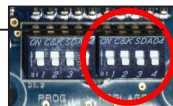

INSTÄLLNING AV AKTIVERINGSKÄNSLIGHET

l = poolens bredd

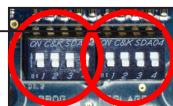
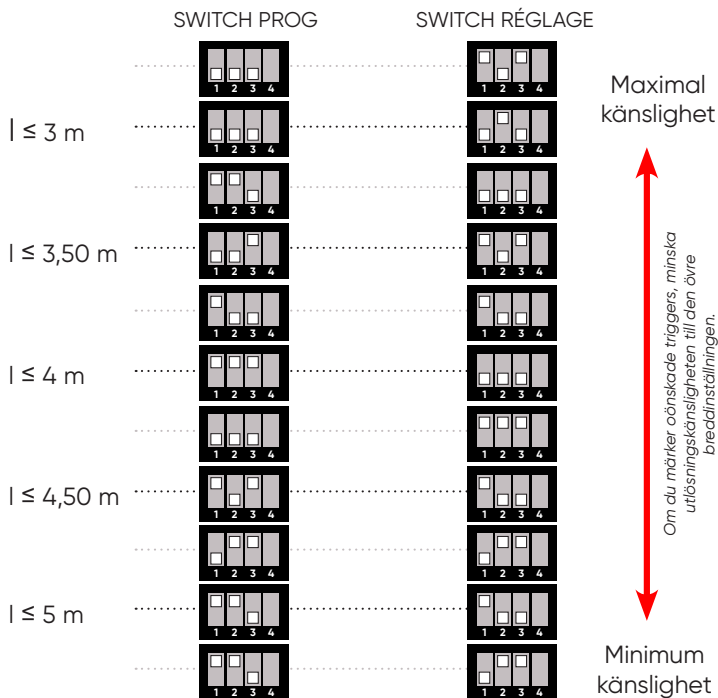

INSTALLATION

AKTIVERING AV DEN AUTOMATISKA STRÖMBRYTAREN



↓ aktiv

Underlåtenhet att aktivera den automatiska strömbrytaren kan orsaka betydande skador på motorn, elskåpet och lamellerna, vilket äventyrar garantin.

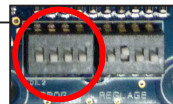

TEST

A - Lås överdraget manuellt eller med kopplingsatserna och öppna mellan poolen hålls under visuell kontroll

=> **Motorn stannar automatiskt (vid behov, ställ in aktiveringskänsligheten).**

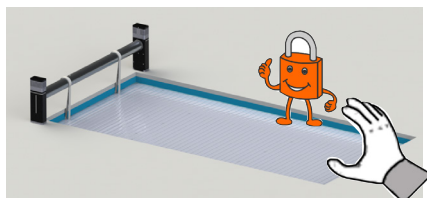

Om du märker oönskade triggers, minska utlösningkänsligheten till den övre breddinställningen.

KORT AKTIVITETER		INDIKATORLÅS	O	F
	Öppning, kontroll pågår			
	Öppning utan kontroll			
	Stängning			
	Skydd aktiverat			

BRA ATT VETA

Överdraget stannar när poolen öppnas på grund av:

1 - Avstängning på grund av en riktig blockering

(upplåsning ej utförd eller annat ..):

- Stäng i mer än 3 sekunder tills förklädets spänningen är helt släppt.

Nästa öppning förblir skyddad av systemet.

- Eliminera orsaken/orsakerna till blockeringen och återuppta öppningen av poolen.

Skyddad öppning

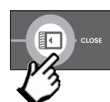

+ 3 sek

Stängning

Oskyddad öppning



-3 sek

Stängning

2 - Önskad avstängning:

- Utför stängningsoperationen under 1 till 3 sekunder.

Nästa öppning kommer inte längre att skyddas av systemet.

- Återuppta öppningen av poolen.
- Minska kortets känslighet vid oönskade aktiveringar.
- I händelse av överdriven ansträngning innan aktivering, öka kortets känslighet ("aktiveringskänslighet" parametern).

INSTALLATION

VALFRITT POOL SOUND

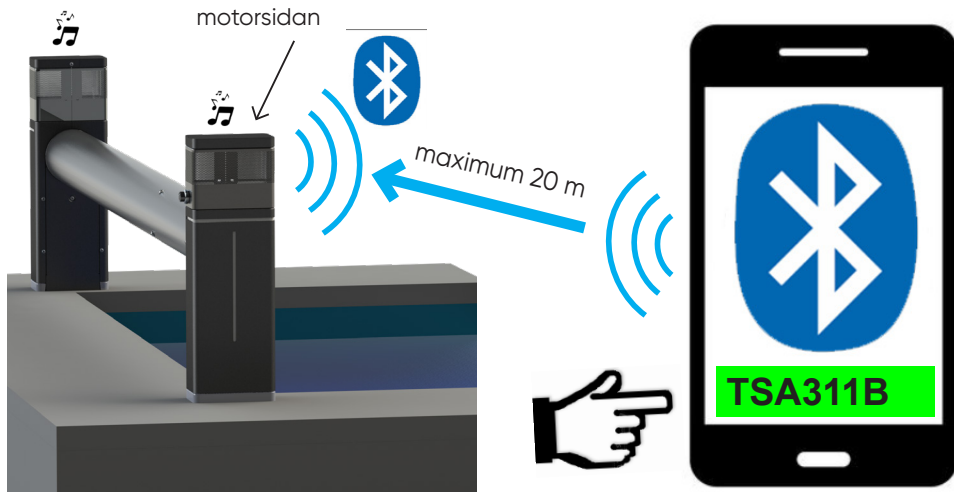

MONTERING AV DEN FRÄMRE ENHETEN

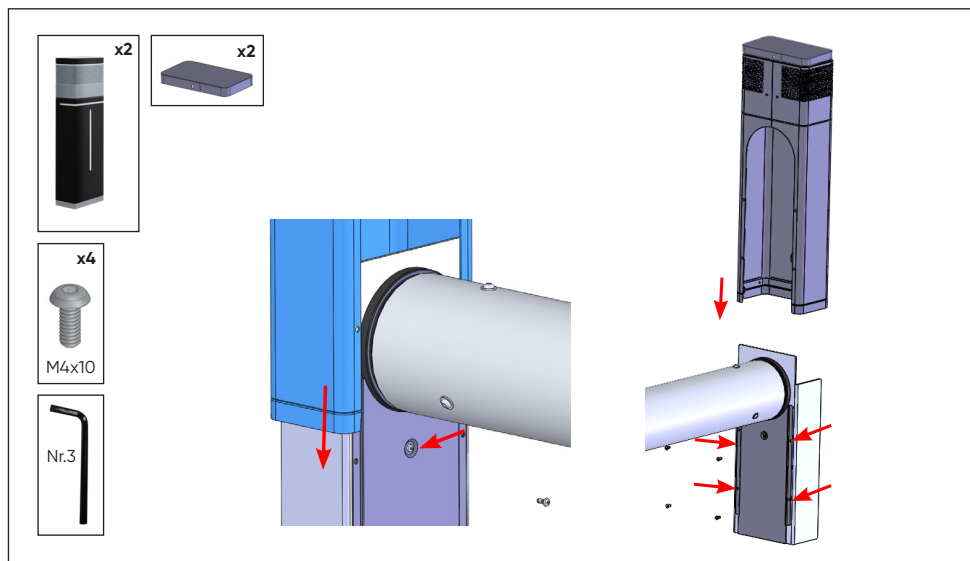

SERVICE/UNDERHÅLL

Alla personer som utför arbete på de elektriska delarna måste vara kvalificerad och måste följa tillverkarens instruktioner utöver gällande standarder och föreskrifter.



Under alla ingrepp måste teknikern bära PPE (personlig skyddsutrustning): handskar, skyddsglasögon, matta, etc...

Vi rekommenderar att installationen kopplas bort från strömmen innan något ingrepp sker.

VATTENNIVÅN I POOLEN

- För att säkerställa maximal säkerhet och korrekt drift av omlindaren, kontrollera alltid att vattennivån i poolen förblir konstant och uppfyller tillverkarens krav (för större komfort, använd ett bräddavlopp och en vattennivåregulator).
- En för hög vattennivå beror på att brädden hindras av löv eller andra föremål.
- En för låg vattennivå innebär att det finns risk för stopp.
- Vid fördjupning eller LEDstång ska vattennivån kontrolleras av en nivåregulator.
- Att följa de rekommenderade minimi- och maximivattennivåerna säkerställer korrekt funktion och överensstämmelse med kraven i standard NF P90-308.
- Det är lämpligt att ägna särskild uppmärksamhet åt variationer i vattennivån. Den mest lämpliga metoden (för både övervakning och nödvändiga korrigeringar) är att kombinera ett överflödssystem med automatisk påfyllning.
- Målnivån för vattnet är specifik för varje bassäng och beror på den övergripande konfigurationen av täckningen. Det är nödvändigt att kombinera rekommendationerna för upprullaren och en eventuell plattform med dem för säkerhetslås och lameller.
- Kravet i standard NF P90-308 innebär att rekommendationerna måste följas året runt och att en aktiv vinterförvaring utan att sänka vattennivån är nödvändig.
- Vattennivån måste vara mindre än 25 cm under poolkanten; utöver detta, kontakta oss.
- Vid montering av ett säkerhetssystem på bassängen ska den rekommenderade vattennivån för det systemet följas.

VATTENFILTRERING OCH BEHANDLING

- Filtreringsprogrammering bör ske vid en tidpunkt då solen skiner på poolen och det bör säkerställas att den är inställd på att fungera hela tiden när vattnet når 25°C.
- För att säkerställa att din installation håller, måste vattnet i poolen behandlas korrekt i enlighet med gällande standarder och rekommendationer (NF EN 16713-3).
- Vattnets pH, hårdhet och alkalinitet måste kontrolleras och justeras så ofta som nödvändigt (dock måste man se till att inte korrigera dessa 3 parametrar oberoende av varandra, utan att göra det med hjälp av Taylor-tabellen och balansera vattnet enligt de 3 analyserade parametrarna).

SERVICE/UNDERHÅLL

SERVICE(KUNDENS ANSVAR)

- Vi rekommenderar att du utför en inspektion av hela systemet, i händelse av onormal kraft på poolskyddet (fall).
- Rengöring och underhåll som utförs av användaren får inte utföras av barn utan uppsikt.

UNDERHÅLL (MINST EN GÅNG PER ÅR)

- Alla ingrepp måste utföras av en yrkesman som vid behov kontaktar tillverkaren.
- Alla reservdelar måste vara original eller överensstämna med standarden.

BATTERI

Vid de första tecknen på att batterierna tar slut, ladda upp dem.

LÅT ALDRIG BATTERIERNA TA HELT SLUT.

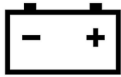

Koppla alltid bort
solsensorerna innan du
kopplar bort batterierna.

Anslut batterierna till laddaren (var uppmärksam på polariteten). Anslut laddaren. Den slås på automatiskt vid rätt spänning och påbörjar laddningsprocessen. Den röda lysdioden indikerar laddning. I slutet av laddningen släcks den röda lysdioden och batterierna drivs med underhållsladdning (se batteriladdarens instruktioner).

Varning: Förvara laddaren på en torr plats. Ladda inte batterierna nära poolen, utan på en torr plats.
Minsta laddningstid: 48 timmar

BORTKOPPLING AV RULLMASKINEN

I händelse av ett motor- eller elsystemfel kan motorn tas bort för att stänga poolen manuellt.

1. Stäng av strömförsörjningen
2. Koppla bort motorn
3. Ta bort fästena och dra ut motorn
4. Rulla ut förklädet för hand.
5. Placera dockningssatserna.

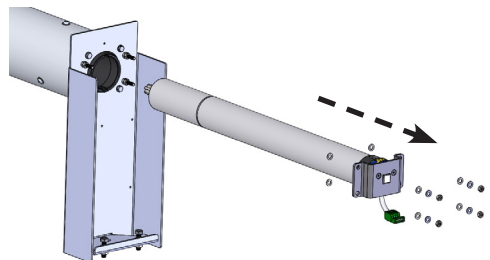

ÖVERVINTRING

- Placera locket i stängt läge och håll vattennivån konstant i enlighet med tillverkarens rekommendationer.
- Vinterförvara poolen i enlighet med dess geografiska läge.
- Stäng locket i säkerhetsläget.
- Vi rekommenderar att du installerar ett Ivernéa vinterskydd eller ett Ivernéa Plus skyddsskydd för att skydda skyddet mot UV-strålar och smuts.

SERVICE/UNDERHÅLL

RESERVDLAR

Katalog online :



<https://www.my-cfgroup.fr/fr/pieces-detachees>

FELSÖKNINGSGUIDE



Tixit :

<https://view.publitas.com/cfgroup/quick-troubleshooting-electrical-tixit/>



Wi-Key :

<https://view.publitas.com/cfgroup/quick-troubleshooting-guide-wikey/>

SERVICE/UNDERHÅLL

GARANTIVILLKOR

logga in på www.del-piscine.fr för att se alla våra garantier.



<https://www.del-piscine.fr/rechercher-une-garantie>

REPARATION

- Tveka inte att fråga våra auktoriserade distributörer om råd.
- Om nätkabeln är skadad måste den bytas ut: av tillverkaren, dess eftermarknadsservice eller liknande kvalificerade personer för att undvika fara.

Vi rekommenderar att du noggrant läser rekommendationerna nedan.

VARNING

- Pooler kan utgöra en allvarlig fara för era barn. Drunkning kan ske mycket snabbt. Barn som är nära en pool behöver övervakas aktivt hela tiden, även om de kan simma.
- Den fysiska närvaron av en vuxen är absolut nödvändig när poolen är öppen.



- Lär dig livräddande färdigheter.
- Memorera telefonnumren till räddningstjänsten och se till att de visas nära poolen.

 ... eller **112**

BRANDKÅREN



AMBULANSTJÄNST

(skriv det nummer som gäller i din region)



GIFTKONTROLL

CENTRUM

SÄKERHETSTIPS

- Detta poolskydd ersätter inte sunt förnuft eller personligt ansvar. Den är inte avsedd att ersätta uppsikt från föräldrar och/eller andra ansvariga vuxna, som alltid har yttersta ansvaret att hålla koll på och skydda små barn.
- **WARNING:** säkerheten garanteras endast om locket är stängt, låst och korrekt installerat i enlighet med tillverkarens anvisningar.
- Poolskyddet måste alltid stängas när du lämnar hemmet även om detta bara är tillfälligt.
- Säkerställ att inte någon badar eller att det finns främmande föremål i poolen före och under manövern.
- Förvara de enheter och/eller verktyg som behövs för att använda skydden utom räckhåll för barn.
- Mekanismen får endast användas av en ansvarig vuxen.
- Med undantag för mobila golv, mobila terrasser och täckelement avsedda för detta ändamål (t.ex. galler), förbjuder du klättring, promenader eller hoppning på en säkerhetsöverdrag.
- Vidta alla nödvändiga åtgärder för att förhindra små barn från att komma åt poolen tills poolskyddet har reparerats eller när ett fel upptäcks som gör att poolen inte kan stängas och säkras eller i händelse av att poolen och dess utrustning tillfälligt är otillgängliga.
- Respektera de vattennivåer som definierats av tillverkaren.
- Barn får inte leka med apparaten.
- Denna apparat får användas av barn från 8 år och uppåt och av personer med nedsatt fysisk, sensorisk eller mental förmåga eller brist på erfarenhet och kunskap om de har fått handledning eller instruktioner om säker användning av apparaten och förstår de faror som är förknippade med den.

Ett barn drunknar på mindre än 3 minuter. Inget poolskydd kan någonsin ersätta uppsikt och vaksamhet från en ansvarig vuxen.

ÅTERVINNING

FÖRPACKNING



Kassera förpackningen i enlighet med gällande regler och föreskrifter.

SLUT PÅ LIVSCYKEL



- Kasta inte gamla enheter eller använda batterier med osorterat hushållsavfall.
- Du ansvarar för att leverera allt ditt avfall, inklusive elektrisk och elektronisk utrustning, till en särskild samlingsplats för återvinning och återanvändning.
- Vissa produkter innehåller potentiellt miljöfarliga ämnen som måste kasseras eller neutraliseras.
- Ta reda på de befintliga hämtnings- och insamlingssystemen. www.quefairedemesdechets.fr



kassera handboken i enlighet med gällande bestämmelser.



Adresses sur quefairedemesdechets.fr

DEL SAS
ZA LA CROIX ROUGE
35530 BRÉCÉ - FRANCE

☎ +33(0)9 70 72 5000 / INFO.FR@CF.GROUP

STÄMPEL

Ett varumärke från

