

SV



INSTALLATIONSRIKTLINJER

INSTALLATION/SERVICE/UNDERHÅLL/SÄKERHETSÅD



DEL 
PREMIUM

INFÄLLT POOLSKYDD

ROLLINSIDE FÖRSEGLADE RÖR VERSION

INNEHÅLL

LÄS DESSA INSTRUKTIONER NOGGRANT OCH SPARA DEM FÖR FRAMTIDA REFERENS

Läs denna bruksanvisning noggrant för att hjälpa dig att förstå all information och för att säkerställa säker installation, användning och service. Vi kan inte hållas ansvariga för skador som uppstår på grund av underlåtenhet att respektera instruktionerna i denna bruksanvisning.

BESKRIVNING	s.4
Delar som levereras	s.4
Verktyg som krävs för montering	s.6
Packlista	s.6
Montering	s.6
INFORMATION	s.7
Se till att kåpan överensstämmer med franska standarder	s.7
INSTALLATION	s.8
Installation av vitvaror	s.8
Installation av motorns sidofläns.....	s.11
Installation av det fria sidolagret	s.11
Installation av de mekaniska elementen	s.12
Balkstöd	s.13
Installation av balkarna.....	s.15
Installation av motvikter.....	s.16
Installation av gångbrädor	s.17
Elskåp.....	s.18
Kabeldragning för MIT 1210-3210 elskåp med Wi-Key styrning.....	s.19
Kabeldragning för MIT 1210-3210 elskåp med nyckelbrytarlåda.....	s.20
Kabeldragning för MIT 5210-7210 elskåp med Wi-Key styrning	s.21
Kabeldragning för MIT 5210-7210 elskåp med nyckelbrytarlåda	s.22
Wi-Key styrning	s.24

INNEHÅLL

Inställningar	s.27
SERVICE/UNDERHÅLL.....	s.30
Vattennivån i poolen	s.30
Vattenfiltrering och behandling.....	s.30
Service (kundens ansvar).....	s.30
Underhåll (minst 1 gång per år).....	s.31
Övervintring	s.31
SÄKERHETSÅD OCH STANDARDER	s.32
ÅTERVINNING	s.34
Packning	s.34
Livscykelns slut.....	s.34

BESKRIVNING

DELAR SOM LEVERERAS

VITVAROR

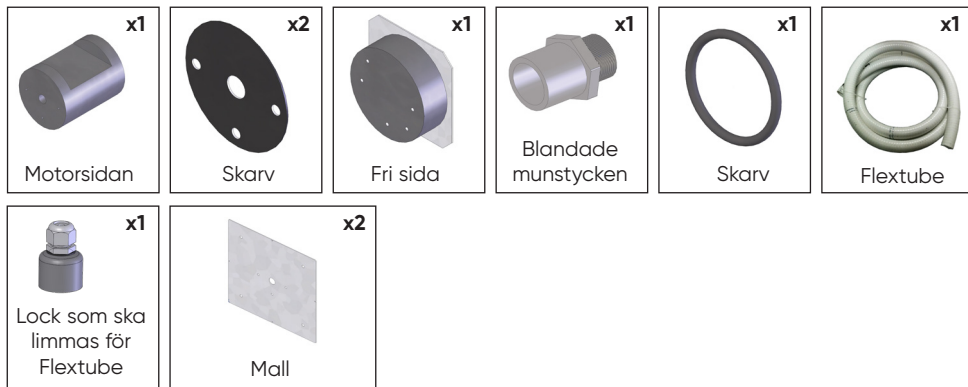

INSTALLATIONSSATS

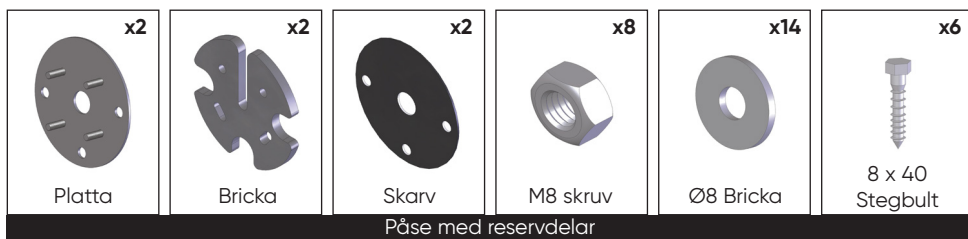

ELSKÅP OCH KOMMANDOSTYRNING



Elskåp



eller



eller



BESKRIVNING

MOTVIKT

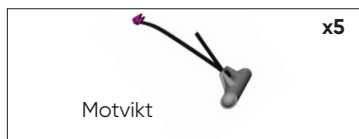

STOLPE

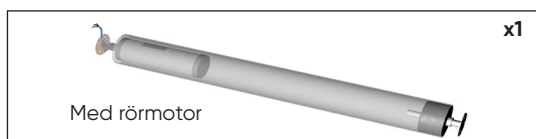

VITVAROR

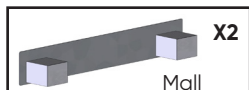

FÄSTKOMponenter FÖRANKRADE VERSION

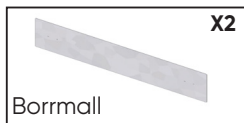

BALK

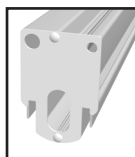

2 balkar för den 1-sidiga
Rollinside
3 balkar för den 2-sidiga
Rollinside

1-SIDIGT BALKSTÖD

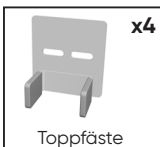
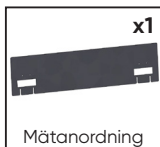

2-SIDIGT BALKSTÖD

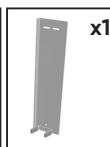
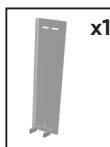
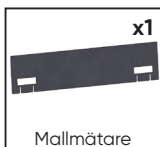

GÅNGBRÄDOR – Modell enligt beställning (1 pall)



Aluminium gångbrädor
som ska kaklas

eller

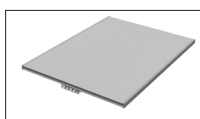

PVC

eller

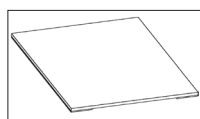

PVC som ska täckas

BESKRIVNING

VERKTYG SOM KRÄVS FÖR MONTERING



PACKLISTA

t.ex. för en 5,00 10 m pool med Ø3 m romerska trappsteg

Vitvaror:

För balkstöd: 1 1,00x0,20x0,20 packning -- 10 kg

För de mekaniska elementen (stolpe): 1 0,30x0,20x0,20 packning/5 kg

För de mekaniska elementen (stolpe) med motorskydd:

1 5,00xØ0,25 m packning -- 50 kg

Installationssats + motorskydd + hölje + motvikter + fästsatser:

1 0,80x0,60x0,65 packning -- 35 kg

Balkstöd:

1-sidig Rollinside: 1 0,75x0,25x0,15 packning -- 4 kg

2-sidig Rollinside: 1 0,75x0,25x0,15 packning -- 10 kg

Balkar:

1-sidig Rollinside: 2 5,10x0,17x0,12 packning -- 60 kg

2-sidig Rollinside: 2 5,10x0,17x0,12 packning -- 90 kg

Gångbrädor:

1-sidig Rollinside: 1 1,20x1,00x0,40 pall --40 kg

2-sidig Rollinside: 1 1,20x1,00x0,40 pall --70 kg

Totalvikt:

1-sidig Rollinside -- 204 kg

2-sidig Rollinside -- 270 kg

MONTERING



2 personer



3 timmar

INFORMATION

För pooler gjorda av betong, lättbetong, ihålligt och massivt murverk, polystyren, med kakel eller förstärkt membran tätskikt.

Rollinside är en automatiskt nedsänkt kåpa som består av en mekanisk anordning och hölje som placeras under vattenytan.

Två versioner av Rollinside finns tillgängliga:

- 1-sidigt eller 2-sidigt hölje.
- Motorskydd i torr eller våt låda.
- Fästningssätt: Med vitvaror eller förankrad fasad.
- Elförsörjningen kommer från ett elskåp placerad i ett teknikrum.
(Elskåp uppfyller elektriska standarder: C15-100/NF EN 60335/NF EN 61000-6-3 /NF EN 55014-1).
- Gränslägesbrytare kan justeras på motorn eller direkt på kontrollboxen beroende på modell.
- Öppnings- och stängningskontroll utförs via nyckelknapp eller Wi-Key placerad på en plats varifrån poolen kan ses.
- Förklädet är gjort av ledade vattentäta lameller som flyter på vattenytan.
(materialet uppfyller kraven på åldringsbeständighet som anges i standarden NF T 54 405-1).
- När poolen är stängd säkras kåpan med fästsatser som sitter på poolens sidor.
- Den vertikala och horisontella täckningen av lådan består av flera stycken gångbrädor som kläms fast på balkar.

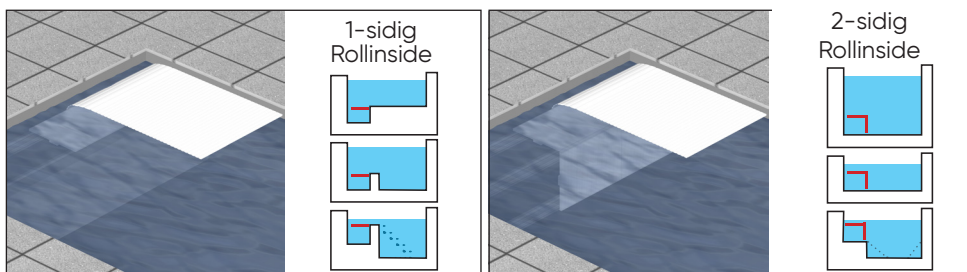

- ❗ • LED-kåpa på Infinitypoolar kan endast uppfylla kraven om poolen är försedd med Vitalia INFINITY-enhet för automatisk sänkning av vattennivån med minst 2 cm när kåpan är stängt på poolen.
- För närvarande uppfyller DEL poolskydd med en justerbar stega på sidan av poolen inte standarden NF P90-308.
- Om inte larmtillverkaren anger något annat, är nedsänkingslarm inte kompatibla med DEL poolskydd.

INSTALLATION

INSTALLATION AV VITVAROR

FÖRSEGLADE BALKFÄSTNINGAR

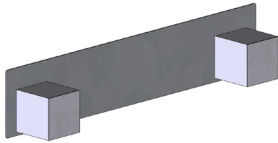

Mall



Skarvar

FÖRANKRAD BALKFÄSTNINGAR



Mall



M8 12 x 60
Ankare



Skarvar

MONTERING AV OMRULLAREN

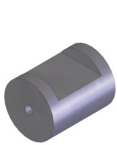

Motorsidan



Skarv

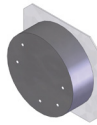

Fri sida



Flextube



Blandade
munstycken



Skarv



Mall



Lock som ska
limmas för
Flextube

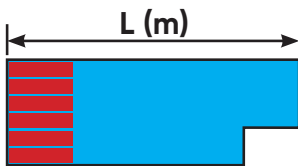

L (m)	6	7	8	9	10	12	13	14	15	16	17	18	19	20
A (cm)	26	27	28	29	31	33	34	35	35	36	37	38	39	40
*B (cm)	43,5	43,5	43,5	43,5	45	46	47	48	48,5	49	50	51	52	53
*C (cm) mini	43,5	43,5	43,5	43,5	76	78	80	81	83	85	87	88	90	91

! *för pooler bredare än 7 m

INSTALLATION

➤ POSITIONERING: 1-SIDIG

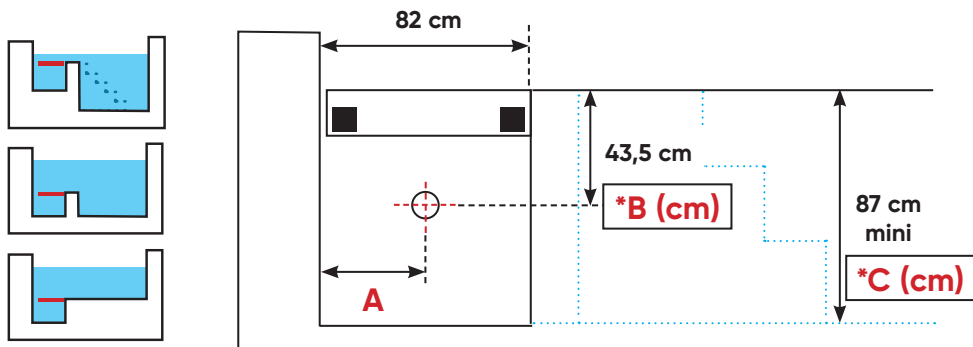

➤ POSITIONERING: 2-SIDIG

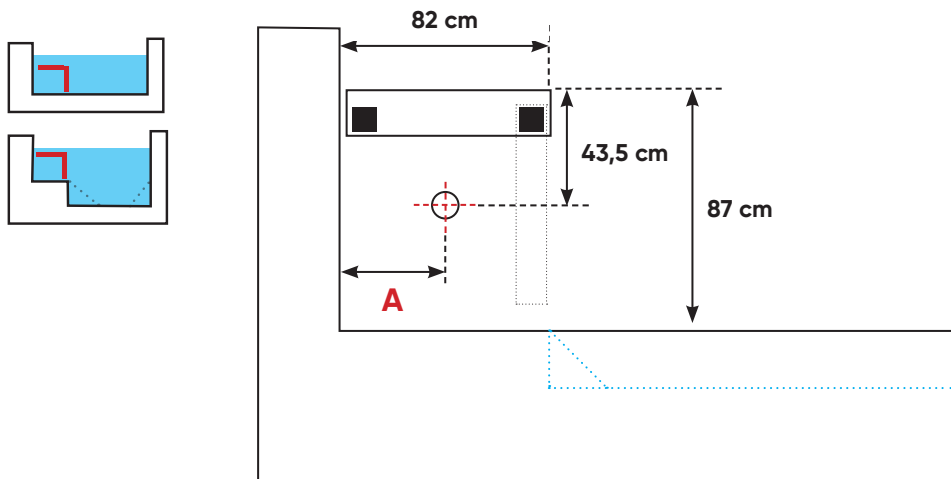

INSTALLATION

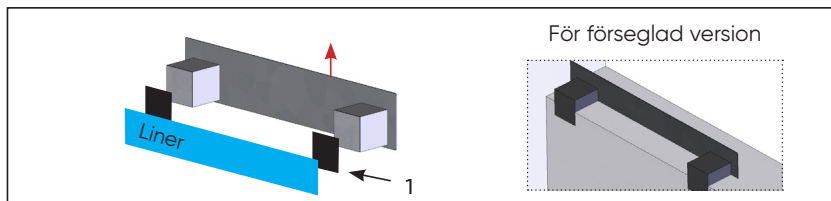
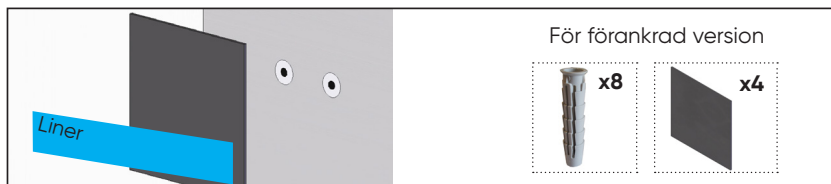

Kopplingslåda
"tillval"

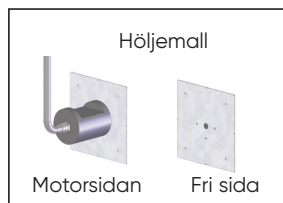
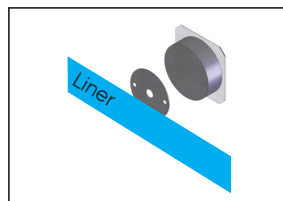
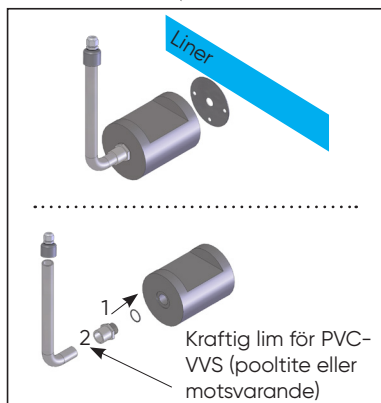
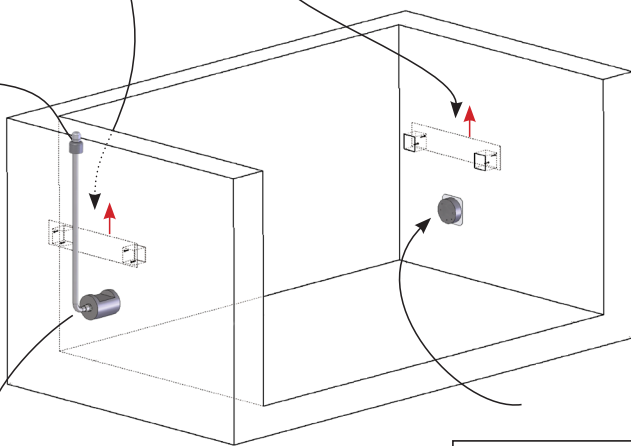

INSTALLATION

INSTALLERA FLÄNSEN PÅ MOTORSIDAN

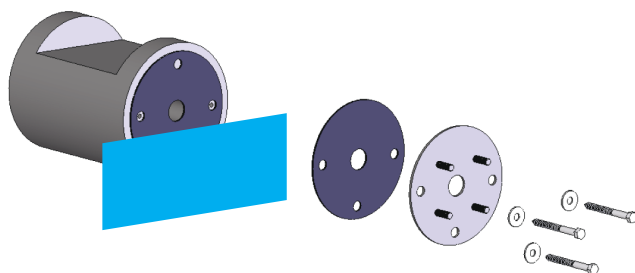
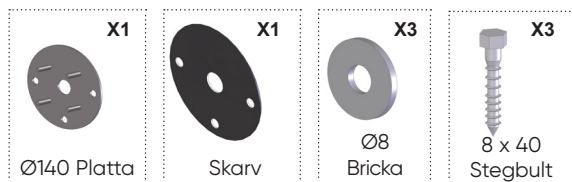

INSTALLERA LAGRET PÅ DEN FRIA SIDAN

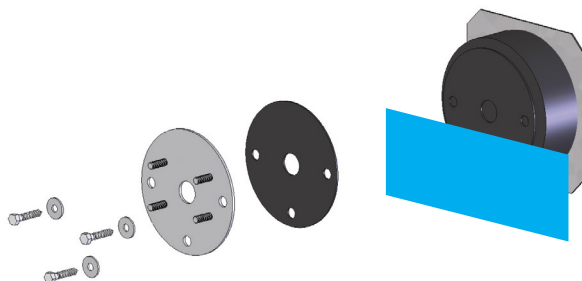
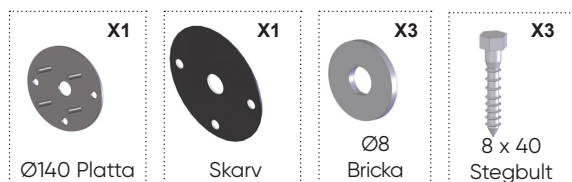

INSTALLATION

INSTALLERA DE MEKANISKA ELEMENTEN

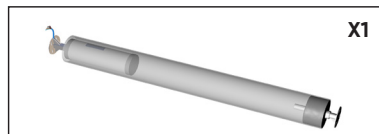

MOTORSIDAN

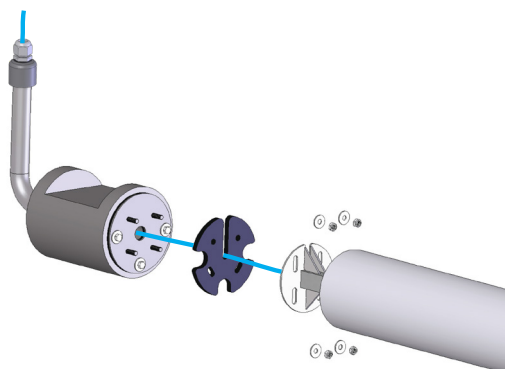
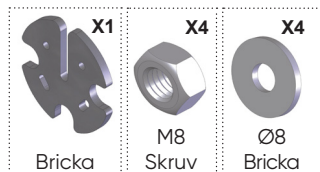

FRI SIDA

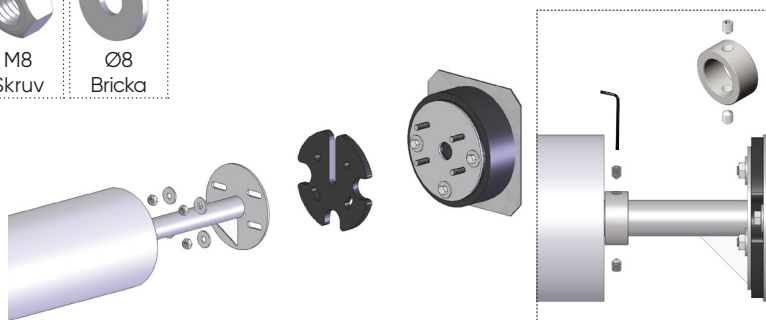
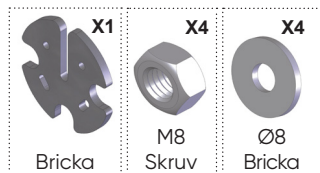

INSTALLATION

BALK STÖD

1-SIDIG

Mall

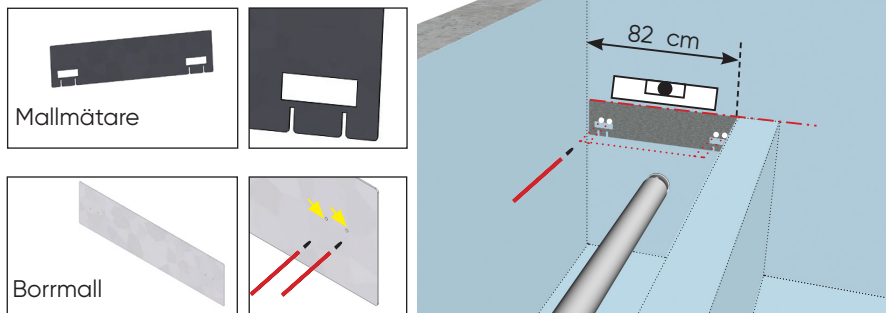

Gör ett $\varnothing 4$ -hål i fästbygel innan du monterar stegbultarna.

- !** För den förankrade versionen kan mallen hjälpa dig att hitta positionen för de tidigare installerade ankarna.
För den förankrade versionen, fyll ankaret med Proflex.

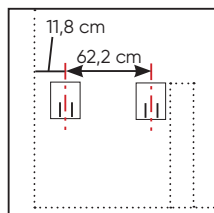
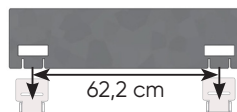
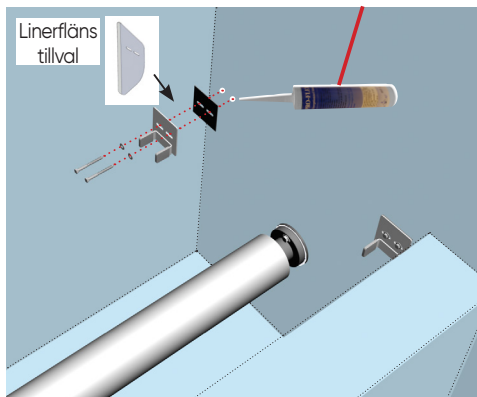

INSTALLATION

2-SIDIG

Mall

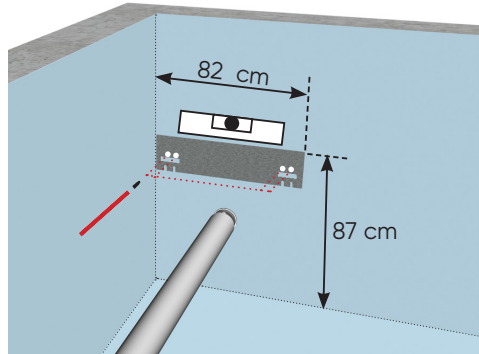
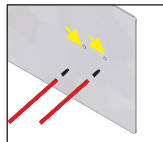
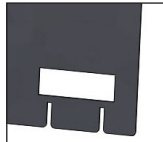

Gör ett $\varnothing 4$ -hål i fästbygeln innan du monterar stegbultarna.

! För den förankrade versionen kan mallen hjälpa dig att hitta positionen för de tidigare installerade ankarna.
För den förankrade versionen, fyll ankaret med Proflex.

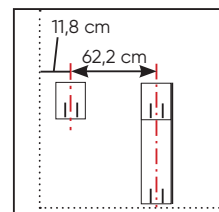
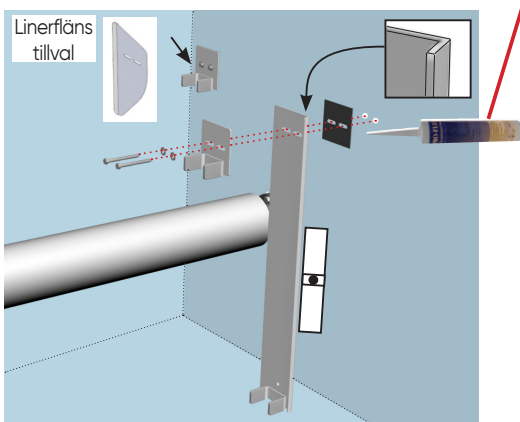
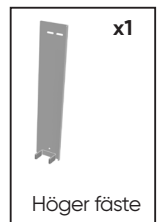
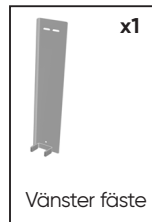

INSTALLATION

INSTALLATION AV BALKARNA

1-SIDIG

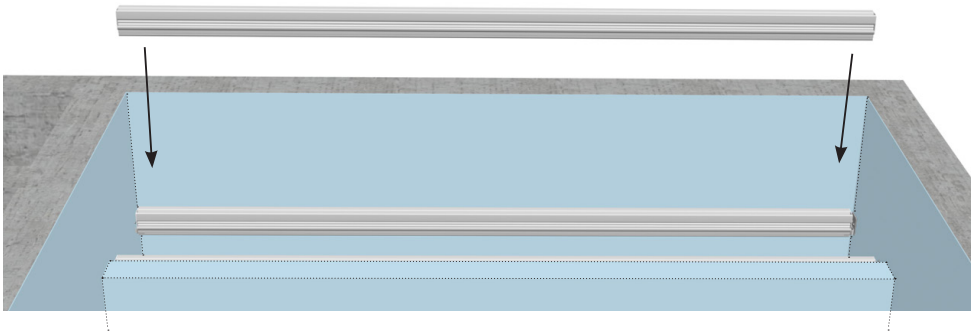
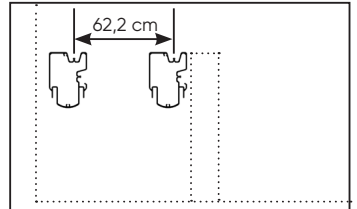
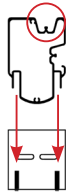
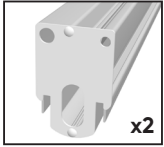

2-SIDIG

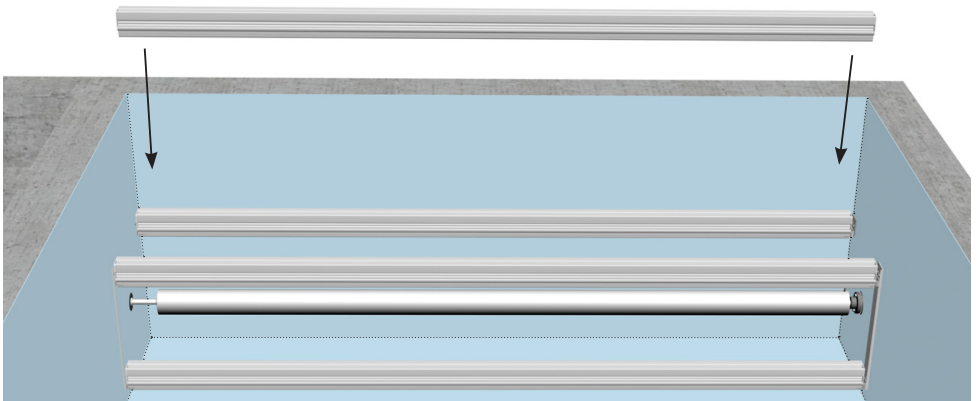
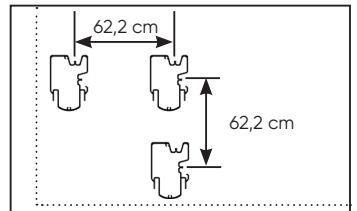
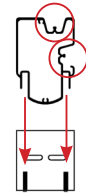
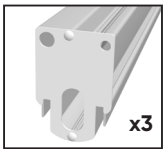

INSTALLATION

INSTALLATION AV MOTVIKTERNA

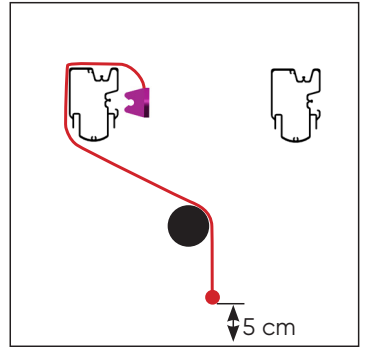
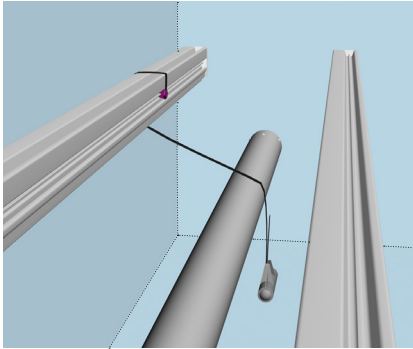

JUSTERING AV REMMEN

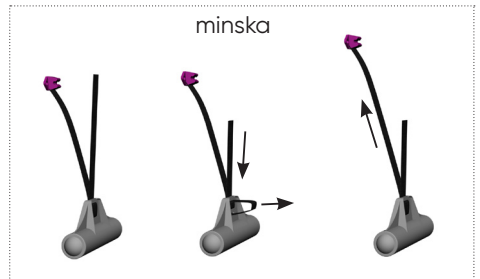
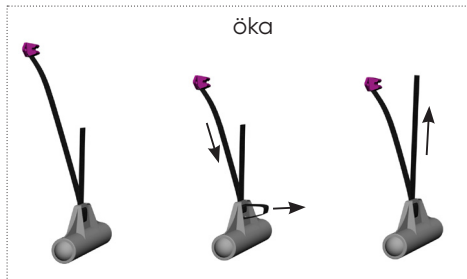

DISTRIBUTION AV MOTVIKTERNA

Pooler utan trappor

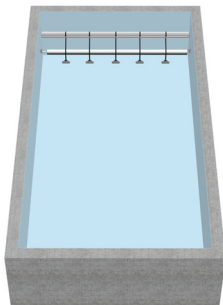

Pooler med trappor

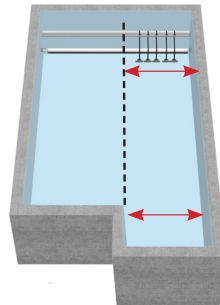

INSTALLATION

INSTALLATION AV GÅNGBRÄDOR

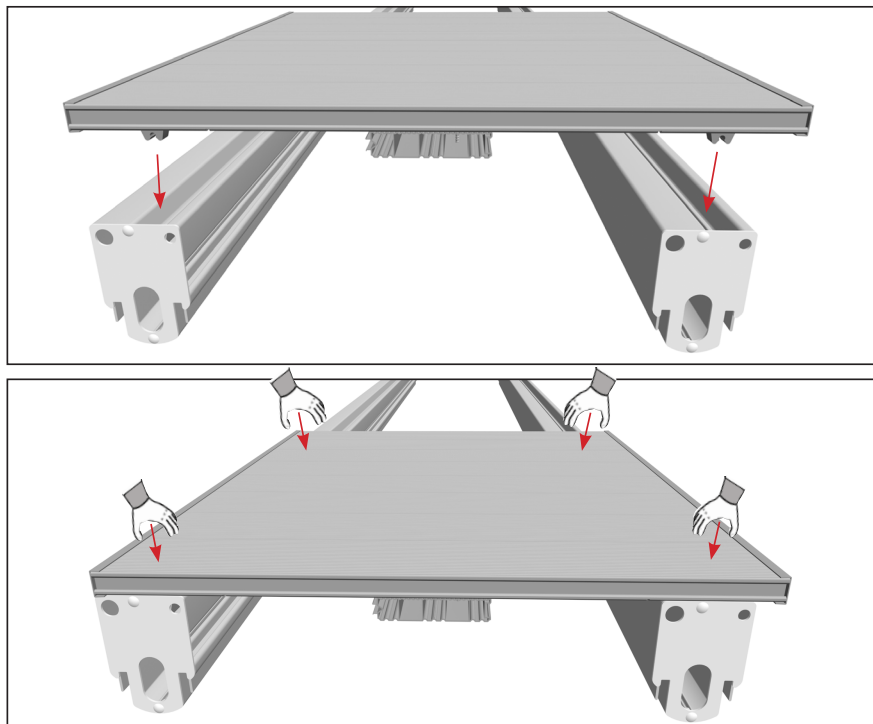

1-sidig Rollinside

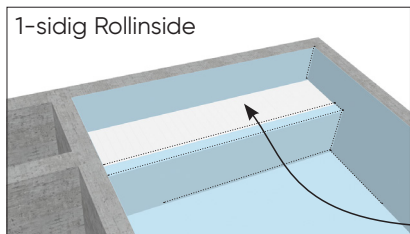

2-sidig Rollinside

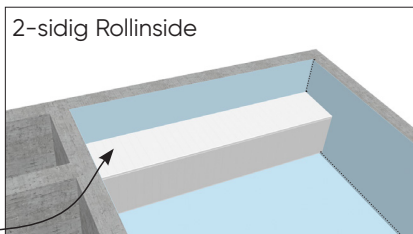

! Installera de horisontella gångbrädorna efter att du har justerat förklädets slut.

INSTALLATION

ELSKÅP

Den elektriska anslutningen av utrustningen får endast utföras av en kvalificerad yrkesman som måste följa tillverkarens instruktioner utöver följande tillämpliga standarder och föreskrifter:

- NF C15-100: Elinstallationer med låg spänning
- CEI 60364: Elektriska installationer för byggnader

Se broschyren som medföljer elskåpet för att säkerställa korrekt montering.



Felaktig installation kan leda till elektriska stötar eller skada utrustningen. Vi rekommenderar att du kopplar bort elskåpet innan något arbete utförs på det.

Alla specifika elektriska matningsledning måste skyddas av en 30 mA strömbrytare med tillräckligt överströmsskydd.

Vi rekommenderar installation av en skärmad kabel med ett nominellt tvärsnitt som inte är lägre än det som anges i följande tabell:

Nuvarande klassificering av enhet A	Nominellt tvärsnitt mm ²
≤ 0,2	Kabeltråd a
> 0,2 och ≤ 3	0,5 a
> 3 och ≤ 6	0,75
> 6 och ≤ 10	1,0 (0,75) b
> 10 och ≤ 16	1,5 (1,0) b
> 16 och ≤ 25	2,5
> 25 och ≤ 32	4
> 32 och ≤ 40	6
> 40 och ≤ 63	10

OBS: För strömkablar som levereras med flerfasenheter är ledarnas nominella tvärsnitt baserat på den maximala tvärsektionen av fasledarna i änden av strömkabeln som är avsedd att anslutas till enhetens plintar.

- a Dessa kablar kan endast användas om deras längd, mätt mellan den punkt där kabeln eller kabelskyddet går in i utrustningen och anslutningen till elnätet, inte överstiger 2 m.
- b Kablar som har det tvärsnitt som anges inom parentes kan användas för mobila enheter om deras längd inte överstiger 2 m.

INSTALLATION

KABELDRAGNING FÖR MIT 1210-3210 ELSKÅP MED NYCKELBRYTLÅDA

* se kommentarer och diagram på sidan 23

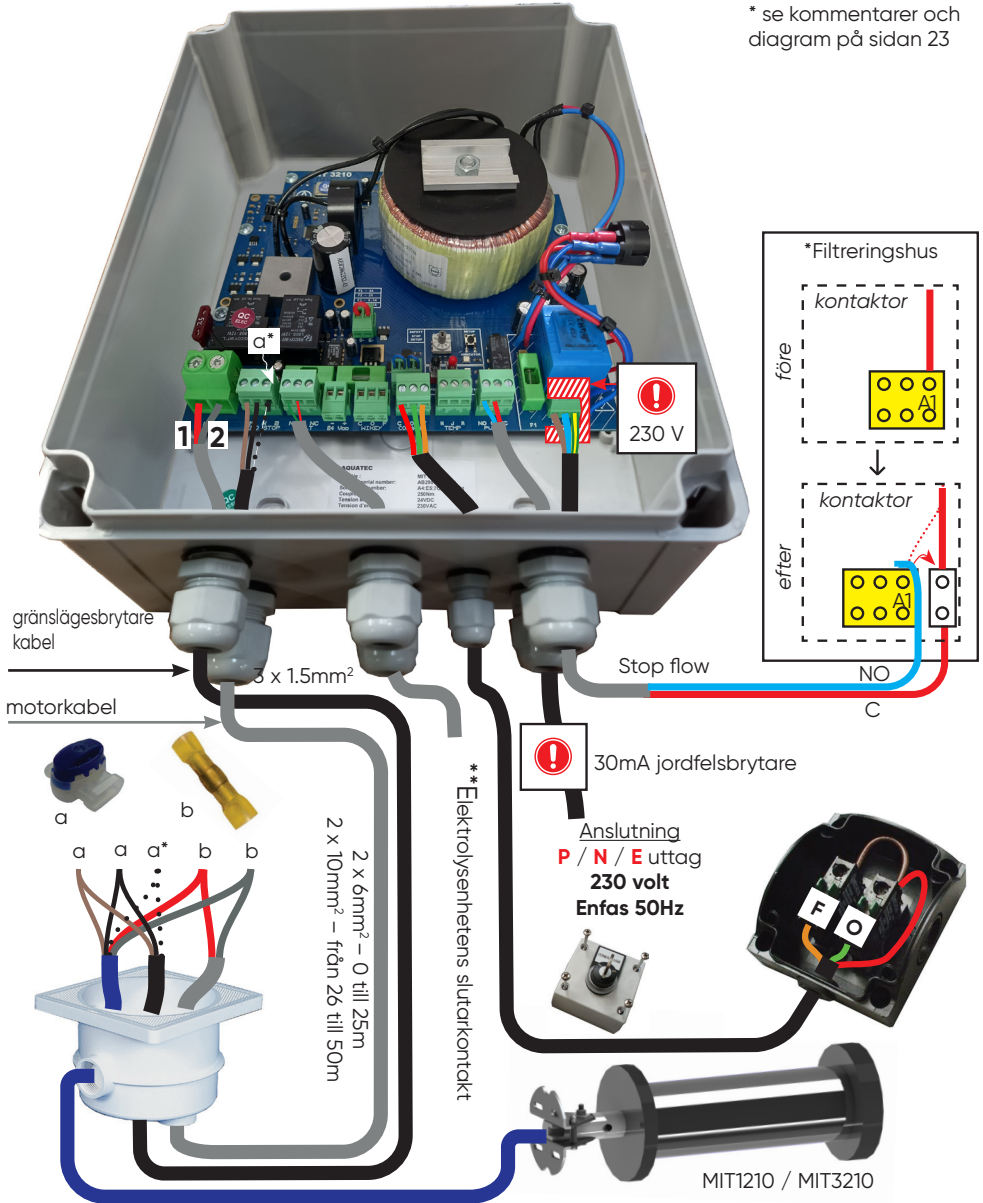

INSTALLATION

KABELDRAGNING FÖR MIT 5210-7210 ELSKÅP MED NYCKELBRYTARLÅDA

* se kommentarer och diagram på sidan 23

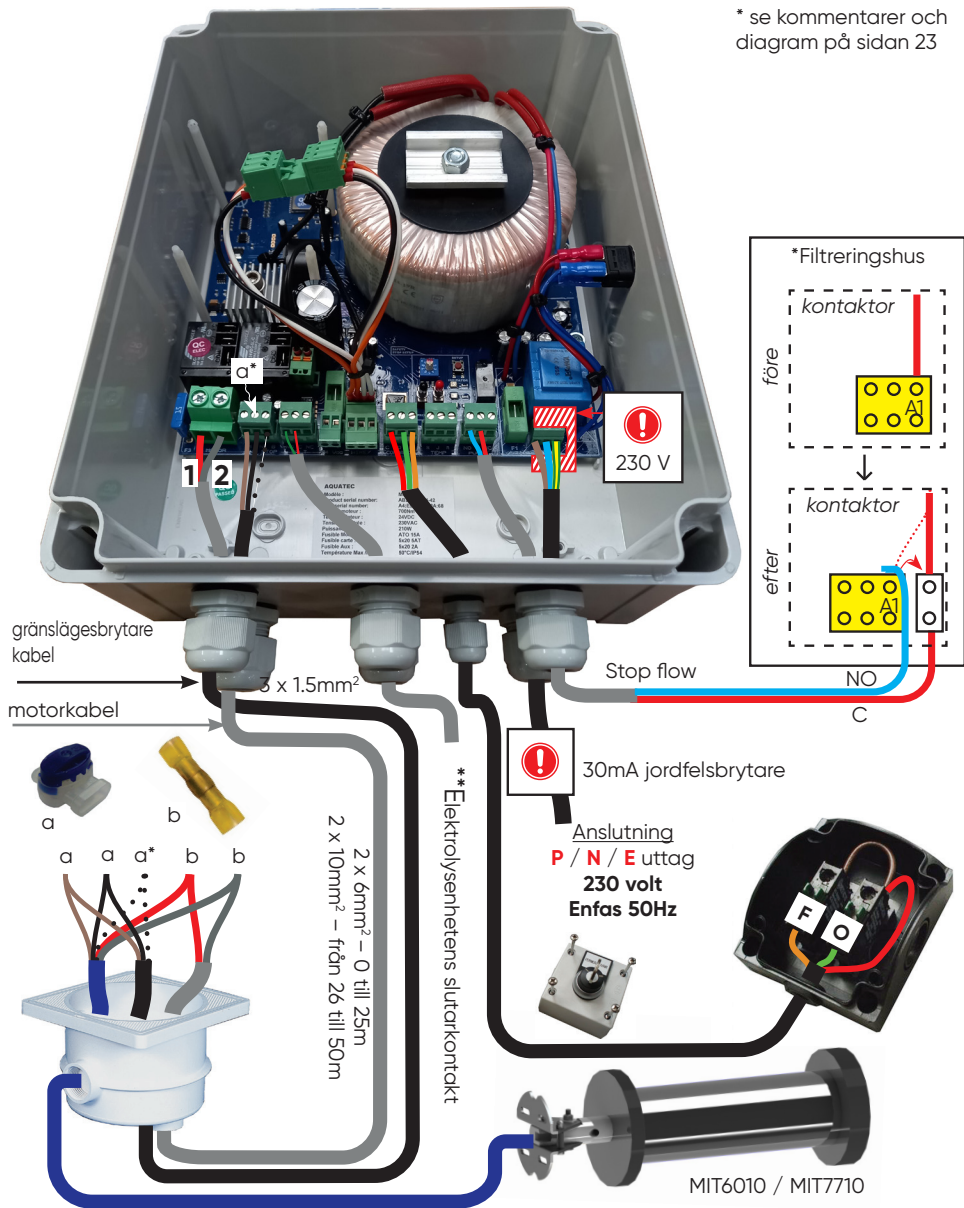

INSTALLATION

* "PUMP"-plint Styrning av filtreringspumpen.

När kåpa rör sig: Kontakt C-NO öppen (stoppa filtrering) och kontakt C-NC stängd (filtrering).

FÖRE

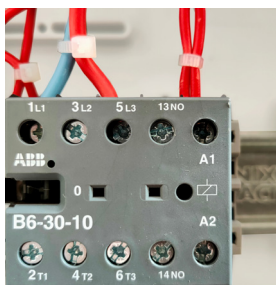

EFTER

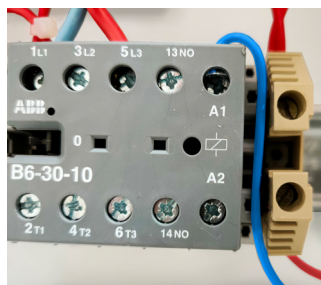

** "SALT" kopplingsplints elektrolysrstyrning

Från 80 % stängd: Kontakt C-NO stängd och kontakt C-NC öppen

Från 20 % öppen: Kontakt C-NO öppen och kontakt C-NC stängd

Den torra kontaktens position sparas i minnet om strömmen till skåpet skulle slås av.

α* : Tråd kan eller kan inte finns beroende på typ av motor.



Des placering måste tillåta dig att kontrollera att ingen har tagit sig in i poolen under ingreppet.



Garantin gäller inte om höljet är genomborrat. Använd de fästen som medföljer höljet för att behålla IP-klassningen.





Vi rekommenderar att lägga lite vattentätande gel i anslutningslådan när kablaget är klart.

INSTALLATION

WI-KEY STYRNING



Blinkar rött/grönt = sändaren låst
Se proceduren för upplåsning av sändaren på sidan 29

	 Mottagare	 Sändare
Tillverkare	DEL	DEL
Referens	Wi-Key mottagare	Wi-Key sändare
Kategori	3 (NF EN 300220-1)	3 (NF 300220-1)
Räckvidd	50m öppen räckvidd	50m öppen räckvidd
	25m genom en betongvägg	25m genom en betongvägg
Strömförsörjning	12 till 48Vcc 30mA max	2 batterier 1.5V AAA
Skyddsklassificering	IP40	IP54

Sändaren måste konfigureras utanför volym 0-läget.
(volym 0 är den del som är under vattnet, även tillfälligt).

Avståndet mellan sändaren och mottagaren får inte överstiga:

- 50m öppen räckvidd
- 25m genom en betongvägg
- 15 m bakom flera väggar eller en särskilt tjock vägg.

Frekvensband som används av sändaren/mottagaren: 868MHz till 868,6MHz
Maximal effekt för radiofrekvensen: 10mW

Vi rekommenderar att du kontrollerar sändarens mottagaranslutning innan du fäster den på plats.

INSTALLATION

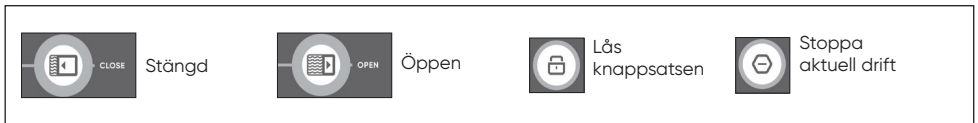
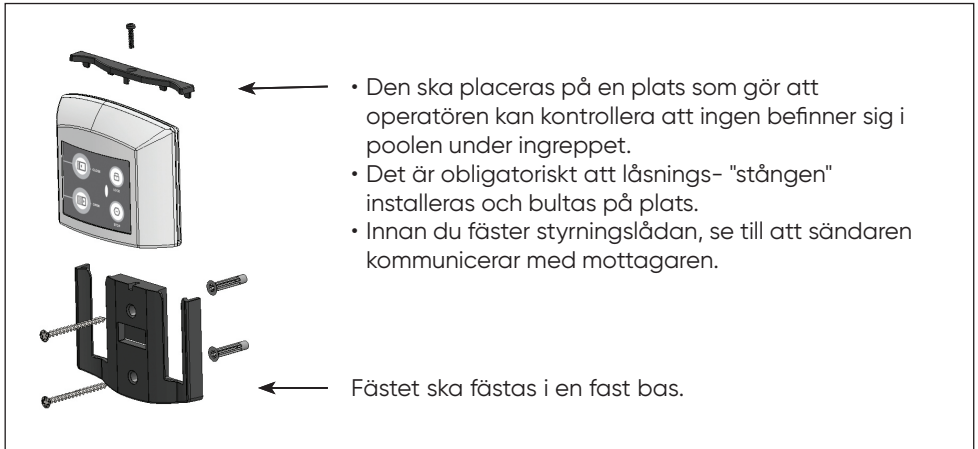

ANSLUT EN NY SÄNDARE

Mottagare

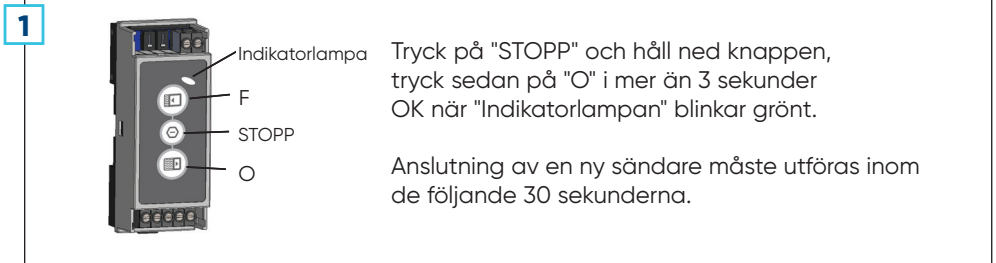

INSTALLATION

Sändare

2



Tryck på "STOPP" och håll ned knappen, tryck sedan på "O" i mer än 3 sekunder OK när Indikatorlampan blinkar grönt.

Anslutning av en ny sändare måste utföras inom de följande 30 sekunderna.

LÅS WI-KEY

- Tryck på  i mer än 3 sekunder tills indikatorn blinkar





    = systemet låst

LÅS UPP WI-KEY

- Tryck på  och håll ner
- Samtidigt: tryck i tur och ordning på följande 3 knappar:



-  indikatorlampan förblir på  = sändaren olåst

	Grön LED	--->	Wi-Key upplåst
	Blinkande grön/röd LED	--->	Wi-Key låst
	Orange LED	--->	Låg batterinivå
	Röd LED	--->	Batterierna behöver bytas (2xLR03)

INSTALLATION

- ! **Alla personer som utför arbete på de elektriska delarna måste vara kvalificerad elektriker (PE) (personlig PE) (personlig skyddsutrustning, skyddsglasögon, matta, skyddsglasögon, matta, etc...**
- ! **Varning: användning av styrningsknapparna för poolens kåpa som finns i höljet (Wi-Key-mottagare) får endast utföras av en person som är helt säker på att det inte finns någon risk och att ingen tar sig in i poolen under ingreppet.**

INSTÄLLNINGAR

KONTROLLERA

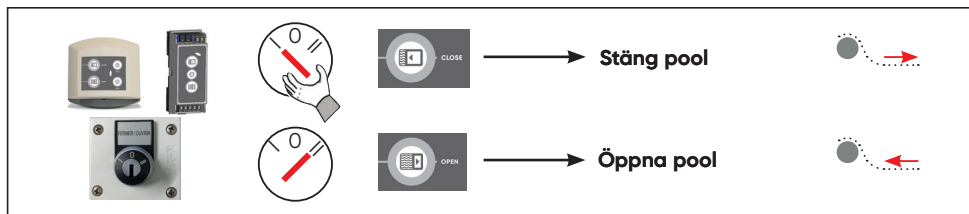

Om styrlogiken inte respekteras, kontrollera installationens ledningar.

PROGRAMMERING AV GRÄNSLÄGESBRYTARE

1. För att spara startpositionsreferensen, placera kåpa i öppet läge. Använd forcerat läge om det behövs genom att sätta "FORCERAD"-omkopplaren på ON.
2. Sätt tillbaka "FORCERAD"-omkopplaren till OFF.
3. Ställ "PROG"-omkopplaren på ON.
4. Rulla ut kåpan samtidigt som du håller omkopplaren i läget "Stäng" (om motorn inte startar, indikatorlampan inte lyser "DEFAULT" (röd lysdiod) och omkopplarens ledningar är korrekta, vänd på motorkablarna).
5. Släpp strömbrytaren när poolen är helt täckt.
6. Vid behov, gå tillbaka (växla till öppet läge), detta måste absolut följas av att stänga poolen.
7. Ställ "PROG"-omkopplaren på "OFF".

INSTALLATION

PROGRAMMERING AV VRIDMOMENTBEGRÄNSARE (AUTOMATISK BRYTARE)

! endast för MIT 1210 och MIT 3210



Den automatiska brytaren skyddar systemet från eventuella förbiseenden när det gäller upplåsning av fästanordningarna när poolen öppnas. Om kåpan är blockerad stannar motorn automatiskt.

De olika orsakerna till en blockering:







- Fästanordningar har inte låsts upp.
- Förklädet skrapar (på ett bjälklag, på poolkanten...).
- Närvaro av ett föremål i poolen (robot, motvikt...) som blockerar kåpan.

1. Ställ först in gränslägesbrytaren för kåpan.
2. Sätt kåpan i stängt läge.
3. Sätt vridmomentbegränsare-justeringspotentiometern i läge 1.
4. Öppna kåpan.
5. Om skyddet utlöses (motorn stannar och orange skyddslampa blinkar), stäng kåpan igen, öka vridmomentbegränsare med ett läge och öppna kåpan. Upprepa dessa ingrepp tills du når vridmomentbegränsarens "högekänsliga" position som gör att du kan öppna kåpan utan att utlösa skyddssystemet.
6. När "högekänslighet"-läget har ställts in rekommenderar vi att du ökar positionen för vridmomentbegränsare-inställningen med ett för att få en genomsnittlig känslighetsinställning. Den här inställningen hjälper till att undvika att skyddssystemet utlöses vid slumpmässiga tillfällen.

! Vridmomentbegränsaren är endast aktiv när skyddslysdioden lyser (orange, blinkar inte). För att avaktivera den, ställ helt enkelt vridmomentbegränsare-inställningspotentiometern till 0-läget.

INSTALLATION

LED-SIGNALERING

-  Initiering (röd lysdiod grön lysdiod och orange lysdiod blinkar växelvis).
-  Signal från sensor (motorn fungerar, regelbunden långsam blinkning).
-  Lyser och blinkar inte = Problem med sensor (kontrollera anslutningar och kablar).
-  Lyser och blinkar inte = Problem med programvaran (programmera om gränslägesbrytare).
 -  Lyser och blinkar inte = övermomentkontroll
 -  Snabbt blinkande = övermomentfel
 -  Långsamt blinkande = Skaffar övermomentfelsskydd

ÅTERSTÄLL FABRIKSINSTÄLLNINGARNA

För att återställa fabriksinställningarna, stäng av lådan och slå sedan på den igen samtidigt som du trycker på "SETUP"-knappen i 4 sekunder. Detta ingrepp måste följas av omprogrammering av gränslägesbrytare.

SERVICE/UNDERHÅLL

Alla personer som utför arbete på de elektriska delarna måste vara kvalificerad och måste följa tillverkarens instruktioner utöver gällande standarder och föreskrifter.



Under alla ingrepp måste teknikern bära PPE (personlig skyddsutrustning): handskar, skyddsglasögon, matta, etc...

Vi rekommenderar att installationen kopplas bort från strömmen innan något ingrepp sker.

VATTENNIVÅ I POOLEN

- För att säkerställa maximal säkerhet och korrekt drift av omlindaren, kontrollera alltid att vattennivån i poolen förblir konstant och uppfyller tillverkarens krav (för större komfort, använd ett bräddavlopp och en vattennivåregulator).
- En för hög vattennivå beror på att brädden hindras av löv eller andra föremål.
- En för låg vattennivå innebär att det finns risk för stopp.
- Vid fördjupning eller ledstång ska vattennivån kontrolleras av en nivåregulator.

VATTENFILTRERING OCH BEHANDLING

- Filtreringsprogrammering bör ske vid en tidpunkt då solen skiner på poolen och det bör säkerställas att den är inställd på att fungera hela tiden när vattnet når 28°C.
- För att säkerställa att din installation håller, måste vattnet i poolen behandlas korrekt i enlighet med gällande standarder och rekommendationer (NF EN 16713-3).
- Vattnets pH, hårdhet och alkaliniteter måste kontrolleras och justeras så ofta som är nödvändigt (dock måste man se till att inte korrigerar dessa 3 parametrar oberoende av varandra, utan att göra det med hjälp av Taylor-tabellen och balansera vattnet enligt de 3 analyserade parametrarna).

UNDERHÅLL (kundens ansvar)

- Djuprengör förklädet två gånger per år (första gången på året då det används och före övervintring). Detta är ännu viktigare om vattnet i poolen är hårt. Använd i detta fall en avkalkningsrengöringsmedel (se katalog) och skölj med en slang.
- Det rekommenderas att inspektera hela systemet om kåpan vid något tillfälle tvingas bära oväntad vikt (fall).
- Utför en årlig kontroll av remmarna.
- Tvätta inte IPE-gångbrädorna med en högtryckstvättare, vi rekommenderar att du rengör dem regelbundet med vatten och en icke-metallisk borste.

SERVICE/UNDERHÅLL

UNDERHÅLL (MINST EN GÅNG PER ÅR)

- Alla ingrepp måste utföras av en yrkesman, som kontaktar tillverkaren vid behov (kontaktuppgifter på baksidan av detta dokument).
- Alla reservdelar måste komma från tillverkaren eller uppfylla standarden NF P90-308.
- Kontrollera att installationen fungerar korrekt.
- Inspektera kåpan noggrant.
- Det är nödvändigt att i början av varje säsong och om någon olycka har inträffat (om något har fallit på kåpan, om hagel har slagit ner i kåpan, om kåpan har varit tvungen att bära någon onormal vikt etc...) kontrollera att ingen av lamellerna har fått några synliga skador som kan påverka kåpans säkerhet (spruckna lameller, hål, deformationer etc...). Se till att du byter lameller eller hela förklädet om det behövs.
- Lägg inte en ogenomskinlig plåt över kåpan på sommaren eller vintern, detta kan skada lamellen på grund av hög temperatur.
- Kontrollera remmarnas (sömmarna) tillstånd och särskilt slitaget på antinötningshylsan. Om denna inte längre uppfyller sin roll att skydda remmen mot skavsår från poolkanten, byt ut den.
- Kontrollera en gång om året att de elektriska anslutningarna är tillräckligt täta.
- Kundtjänst: kontaktuppgifter på baksidan av dokumentet.

ÖVERVINTRA

- Övervintra poolen på bästa sätt enligt dess geografiska läge.
- Stäng kåpan i säkerhetsläge utan att minska vattennivån.
- Om vattennivån sjunker och vitvarorna lämnas ovanför vattnet, rulla ihop kåpan och gör poolen säker med hjälp av en övervintringsskyddskåpa.
- För versioner med torrlåda: ta bort växelmotorn, smörj den ihålliga rostfria axeln och förvara den på en torr och välventilerad plats. Lås systemet med den medföljande veven som tillval.
- Vi rekommenderar installation av en Ivernéa ou Ivernéa Plus övervintringskåpa för att skydda förklädet från UV-strålar och smuts.

SÄKERHETSÅD

Kära kunder,

Tack för att ni litar på oss genom att välja en säkerhetskåpa tillverkad av DEL.

Läs noggrant rekommendationerna nedan.

VARNING

- Pooler kan utgöra en allvarlig fara för era barn. Drunkning kan ske mycket snabbt. Barn som är nära en pool behöver övervakas aktivt hela tiden, även om de kan simma.
- Den fysiska närvaron av en vuxen är absolut nödvändig när poolen är öppen.



- Lär dig livräddande färdigheter.
- Memorera telefonnumren till räddningstjänsten och se till att de visas nära poolen.

☎ ... eller **112**

BRANDKÅREN



AMBULANSTJÄNST

(skriv det nummer som gäller i din region)



GIFTKONTROLL

CENTRUM

- Detta avsnitt är inte på något sätt en ersättning för sunt förnuft eller individuellt ansvar. Syftet är inte att ersätta föräldrars och/eller ansvarsfulla vuxnas vaksamhet, som fortfarande är den avgörande faktorn för att säkerställa skyddet av små barn.
- Varning: säkerheten garanteras endast när kåpan är stängd, låst och korrekt installerad i enlighet med tillverkarens instruktioner.
- Kåpan ska alltid installeras vid frånvaro, även tillfällig, från bostaden.
- Kontrollera att inga människor eller främmande föremål finns i poolen före och under öppnings- och stängningsingreppen.
- Se till att du placerar alla verktyg som krävs för att flytta poolens hölje utom räckhåll för barn (t.ex. nyckeln).
- Drift av mekanismen får endast utföras av en ansvarig vuxen.
- Att klättra, gå eller hoppa på en poolens hölje är strängt förbjudet.
- Vidta alla nödvändiga åtgärder för att förhindra att små barn har tillgång till poolen tills kåpan är reparerad eller när ett fel observeras som förhindrar stängning eller vid tillfällig otillgänglighet av utrustningen eller poolen.
- Respektera de vattennivåer som anges av tillverkaren.

Ett barn kan drunkna på mindre än 3 minuter, ingen typ av skydd kan någonsin ersättas en ansvarig vuxens vaksamma öga och uppmärksamhet.

ÅTERVINNING

FÖRPACKNING

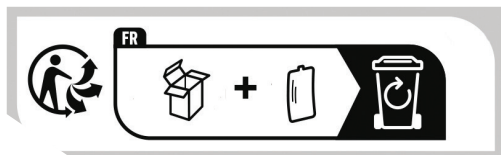

Kassera förpackningen i enlighet med gällande regler och föreskrifter.

SLUT PÅ LIVSCYKEL



- Kasta inte gamla enheter eller använda batterier med osorterat hushållsavfall.
- Du ansvarar för att leverera allt ditt avfall, inklusive elektrisk och elektronisk utrustning, till en särskild samlingsplats för återvinning och återanvändning.
- Vissa produkter innehåller potentiellt miljöfarliga ämnen som måste kasseras eller neutraliseras.
- Ta reda på de befintliga hämtnings- och insamlingsystemen.
www.quefairedemesdechets.fr



kassera handboken i enlighet med gällande bestämmelser.

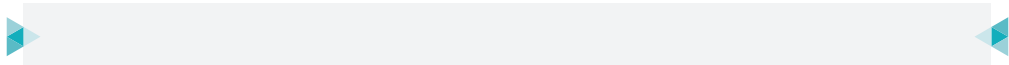

DEL SAS
ZA LA BASSE CROIX ROUGE
35530 BRÉCÉ - FRANCE

☎ +33 (0)2 99 00 17 72

STÄNDHEIL

a brand by

