

SE



# INSTALLATIONSRIKTLINJER

INSTALLATION/SERVICE/UNDERHÅLL/SÄKERHETSÅD



**DELO**

**INFÄLLT POOLSKYDD**

**ROLLINSIDE FÖRSEGLADE RÖR VERSION**

---

# INNEHÅLL

## LÄS DESSA INSTRUKTIONER NOGGRANT OCH SPARA DEM FÖR FRAMTIDA REFERENS

Läs denna handbok noggrant för att förstå all information och för att säkerställa säker installation, användning och service. Vi kan inte hållas ansvariga för skador som uppstår på grund av underlåtenhet att respektera instruktionerna i denna handbok.

BESKRIVNING.....	P.4
Delar som levereras.....	p.4
Verktyg som krävs för montering.....	p.7
Packlista.....	p.8
Montering.....	p.8
INFORMATION.....	P.9
Förutsättningar.....	p.10
INSTALLATION.....	P.11
Installation av vitvaror.....	p.11
Placering av mallen eller inbäddningsstycket för balken.....	p.13
Installera flänsen på motorsidan.....	p.16
Installera lagret på den fria sidan.....	p.16
Installera de mekaniska elementen.....	p.17
Balk stöd.....	p.18
Installation av balkarna.....	p.20
Installation av motvikterna.....	p.21
Installation av gångbrädor.....	p.22
Regler för läggning av gallren.....	p.23
Elskåp.....	p.25
Elskåp.....	p.26
Ledning av Unibox 120, 250 och 450 kontrollbox med Wi-Key-kommandon för motor PL 1210, PL 3210, PL 6010 och PL 7710.....	p.27
Ledning av Unibox 120, 250 och 450 kontrollbox med nyckelopererat hölje för motor PL 1210, PL 3210, PL 6010 och PL 7710.....	p.28
Ledning av motståndshöljet på Unibox 450 kontrollbox för motor PL 6010, PL 7710.....	p.29
Wi-Key styrning.....	p.31
Allmän information.....	p.34
Efter komplett kabeldragning.....	p.35
Programmeringsläge.....	p.36
Automatiskt läge.....	p.37
SERVICE/UNDERHÅLL.....	P.38
Info-display.....	p.38
Intervention och felsökning.....	p.41
Vattennivå i poolen.....	p.46
Vattenfiltrering och behandling.....	p.46

# INNEHÅLL

Service(kundens ansvar) .....	p.47
Underhåll (minst en gång per år) .....	p.48
Övervintring .....	p.49
Reservdelar .....	p.50
Felsökningsguide .....	p.50
<b>BESTÄMMELSER</b> .....	<b>P.51</b>
Garantivillkor .....	p.51
<b>SÅKERHETSÅD</b> .....	<b>P.52</b>
<b>ÅTERVINNING</b> .....	<b>P.54</b>
Förpackning .....	p.54
Slut på livscykel .....	p.54

# BESKRIVNING

## DELAR SOM LEVERERAS

### VITVAROR

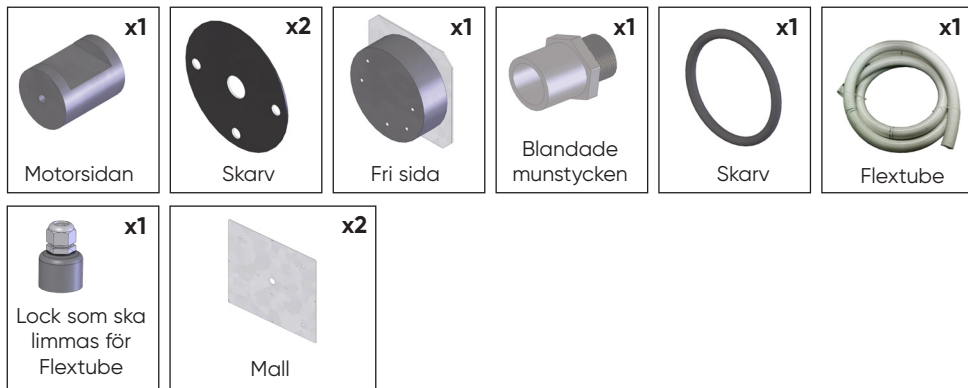

### INSTALLATIONSSATS

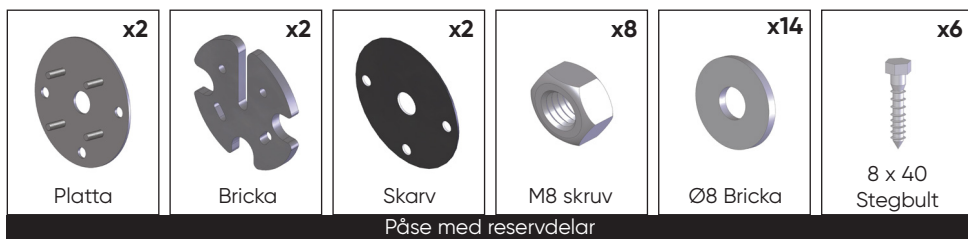

### ELSKÅP OCH KOMMANDOSTYRNING

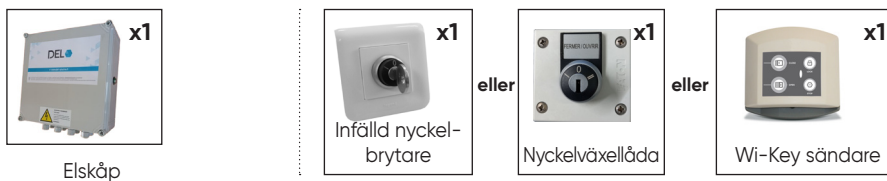

# BESKRIVNING

## MOTVIKT



## STOLPE

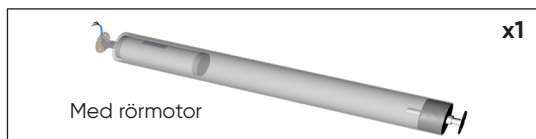

## DEL ATT FÖRSEGLA

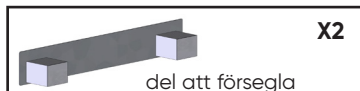

## BALK

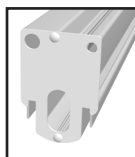

- 1 eller 2 balkar för Rollinside med gallerduk på väggen.
- 2 balkar för 1-sidig Rollinside.
- 3 balkar för 2-sidig Rollinside."

## FÄSTKOMponenter FÖRANKRADE VERSION

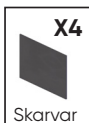
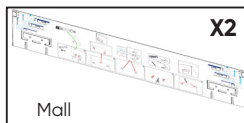

## 1-SIDIGT BALKSSTÖD

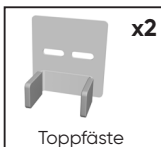
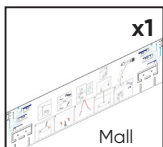

## 1-SIDIGT BALKSSTÖD

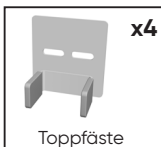
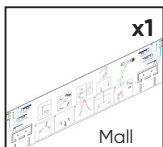

## 2-SIDIGT BALKSSTÖD

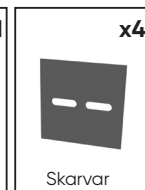
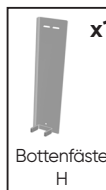
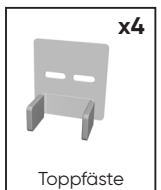
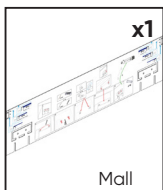

# BESKRIVNING

## ▶ GÅNGBRÄDOR – Modell enligt beställning (1 pall)

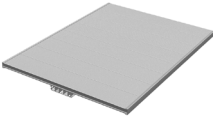
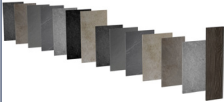

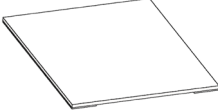
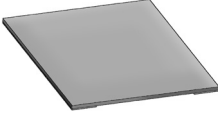





	Aluminium gångbrädor som ska kaklas
<b>eller</b>	
	PVC
<b>eller</b>	
	Grès Cérame

	PVC som ska täckas
<b>eller</b>	
	PVC drapering

# BESKRIVNING

## VERKTYG SOM KRÄVS FÖR MONTERING



	Meter och dekameter		Skruvmejsel
	Vattenpass		Bredkniv ou Cutter
	Borrhammare	 N°10 - 13 - 17	Fast nyckel
 Ø8/Ø12/Ø20	Betongborr		Vinkelslip
	Justerbara tänger		Hammare

# BESKRIVNING

## PACKLISTA

t.ex. för en 5,00 x 10,00 m pool med Ø3 m romerska trappsteg

Vitvaror:

För balkstöd: 1 1,00x0,20x0,20 packning -- 10 kg

För de mekaniska elementen (stolpe): 1 0,30x0,20x0,20 packning/5 kg

För de mekaniska elementen (stolpe) med motorskydd:

1 5,00xØ0,25 m packning -- 50 kg

Installationssats + motorskydd + hölje + motvikter + fästsats:

1 0,80x0,60x0,65 packning -- 35 kg

Balkstöd:

1-sidig Rollinside: 1 0,75x0,25x0,15 packning -- 4 kg

2-sidig Rollinside: 1 0,75x0,25x0,15 packning -- 10 kg

Balkar:

1-sidig Rollinside: 2 5,10x0,17x0,12 packning -- 60 kg

2-sidig Rollinside: 2 5,10x0,17x0,12 packning -- 90 kg

Gångbräddar:

1-sidig Rollinside: 1 1,20x1,00x0,40 pall --40 kg

2-sidig Rollinside: 1 1,20x1,00x0,40 pall --70 kg

Försiktighet, sandsten : 1 Pall levereras separat -- 44kg/m<sup>2</sup>

## MONTERING



2 personer



3 timmar

# INFORMATION

För pooler gjorda av betong, lättbetong, ihålligt och massivt murverk, polystyren, med kakel eller förstärkt membran tätskikt.



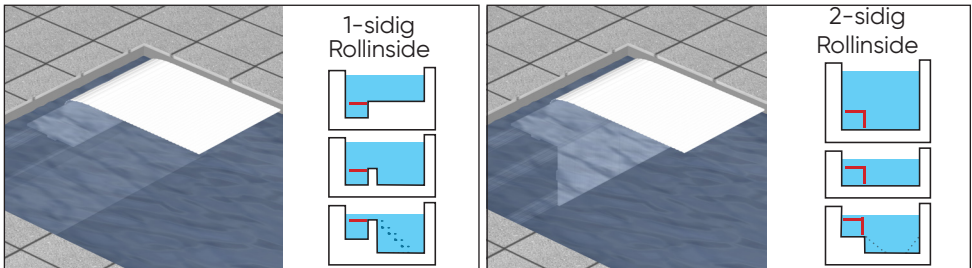

Rollinside är en automatiskt nedsänkt kåpa som består av en mekanisk anordning och hölje som placeras under vattenytan.

Två versioner av Rollinside finns tillgängliga:

- 1-sidigt eller 2-sidigt hölje.
- Motorskydd i torr eller våt låda.
- Fästningssätt: Med vitvaror eller förankrad fasad.
- Elförsörjningen kommer från ett elskåp placerad i ett teknikrum.  
(Elskåp uppfyller elektriska standarder: C15-100/NF EN 60335/NF EN 61000-6-3 /NF EN 55014-1).
- Gränslägesbrytare kan justeras direkt på kontrollboxen beroende.
- Öppnings- och stängningskontroll utförs via nyckelknapp eller Wi-Key placerad på en plats varifrån poolen kan ses.
- Den vertikala och horisontella täckningen av lådan består av flera stycken gångbrädor som kläms fast på balkar. När det gäller stengodsgaller måste man se till att radien på täckningen på skiljeväggen inte överstiger 7 mm, annars kommer täckningen att slitas ut i förtid eller gå sönder.

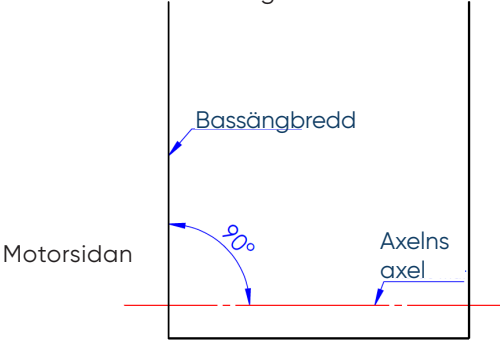

## FÖRUTSÄTTNINGAR

	<p>Vattennivån måste hållas när täckningen installeras. Se avsnittet underhåll</p>
	<p>För att täckningen ska rullas ut korrekt måste mastens axel vara vinkelrät mot motorns sida av bassängen.</p>  <p>The diagram shows a cross-section of a pool. A horizontal red dashed line represents the 'Motorsidan' (motor side). A vertical line represents the 'Bassängbredd' (pool width). A blue arc indicates a 90-degree angle between the motor side and the 'Axelns axel' (mast axis).</p>
	<p>Strömförsörjningen sker via en elcentral i teknikutrymmet.</p>
	<p>Kom ihåg att installera säkerhetsutrustningen.</p>



- **VI REKOMMENDERAR ATT LÄSA ALLA MONTERINGSSTEG INNAN INSTALLATIONEN FÖR ATT UNDVIKA ONÖDIGA ÅTGÄRDER.**
- I dagsläget är täckningar med avtagbar del över en sidotrappa inte förenliga med standarden NF P90-308.
- Om inget annat anges av larmtillverkaren är nedsänkningsslarm inte kompatibla med täckningarna.
- LED-kåpa på Infinitypoolar kan endast uppfylla kraven om poolen är försedd med Vitalia Infinity-enhet för automatisk sänkning av vattennivån med minst 2 cm när kåpan är stängt på poolen.

# INSTALLATION

## INSTALLATION AV VITVAROR

### FÖRSEGLADE BALKFÄSTNINGAR

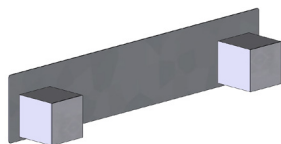

del att försegla



Skarvar

### FÖRANKRAD BALKFÄSTNINGAR



Mall



M8 12 x 60  
Ankare



Skarvar

### MONTERING AV OMRULLAREN

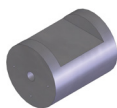

Motorsidan



Skarv

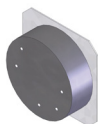

Fri sida



Flextube



Blandade  
munstycken



Skarv



Mall



Lock som ska  
limmas för  
Flextube

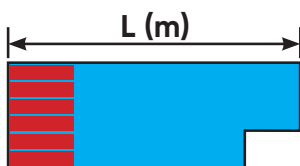

**!** För radier, lägg till 15 cm (vinkelbredd) till dimension A

L (m)	6	7	8	9	10	12	13	14	15	16	17	18	19	20
<b>A (cm)</b>	26	27	28	29	31	33	34	35	35	36	37	38	39	40
<b>*B (cm)</b>	43,5	43,5	43,5	43,5	45	46	47	48	48,5	49	50	51	52	53
<b>*C (cm) mini</b>	43,5	43,5	43,5	43,5	76	78	80	81	83	85	87	88	90	91

**!** \*för pooler bredare än 6.1 m

# INSTALLATION

## ➤ POSITIONERING : 1 SIDA

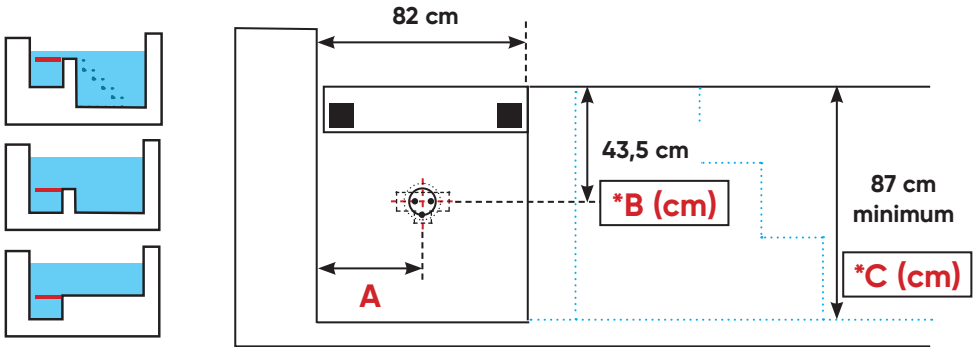

## ➤ POSITIONERING : 2 SIDOR

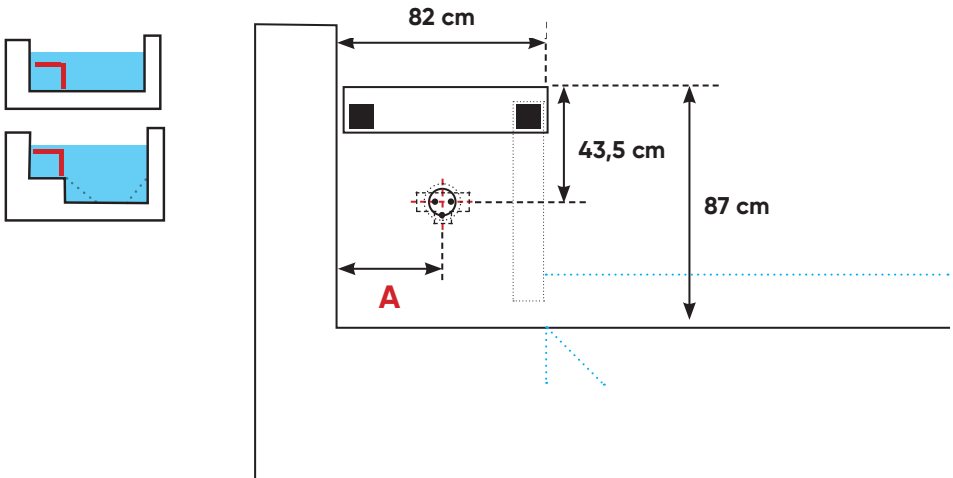

# INSTALLATION

## PLACERING AV MALLEN ELLER INBÄDDNINGSSTYCKET FÖR BALKEN

- ❗ **Mallen används för att positionera hålen i enlighet med konfigurationen av gallren på poolen.**

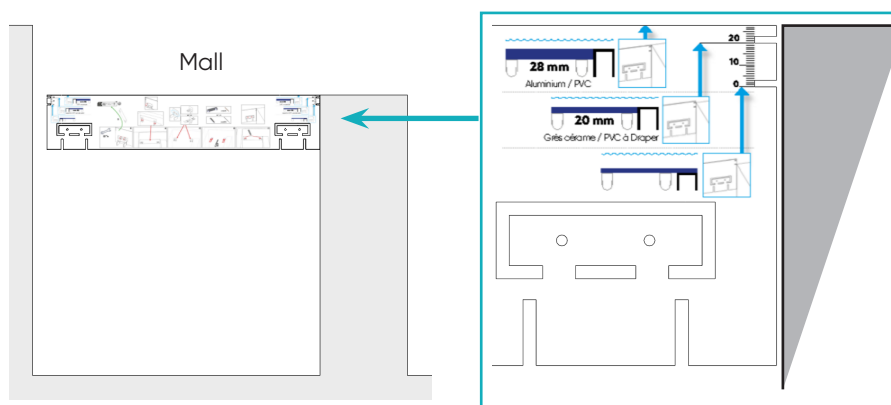

- ❗ **Den del som ska bäddas in placeras i lod med skiljeväggen, oavsett hur gallren på poolen är utformade.**

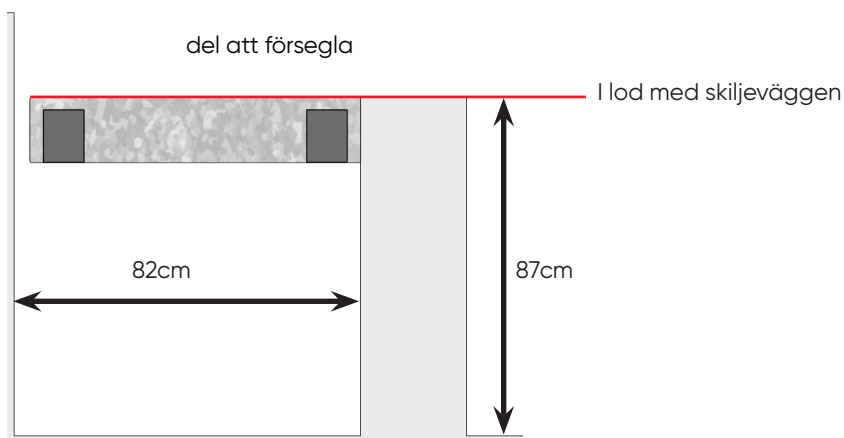

# INSTALLATION

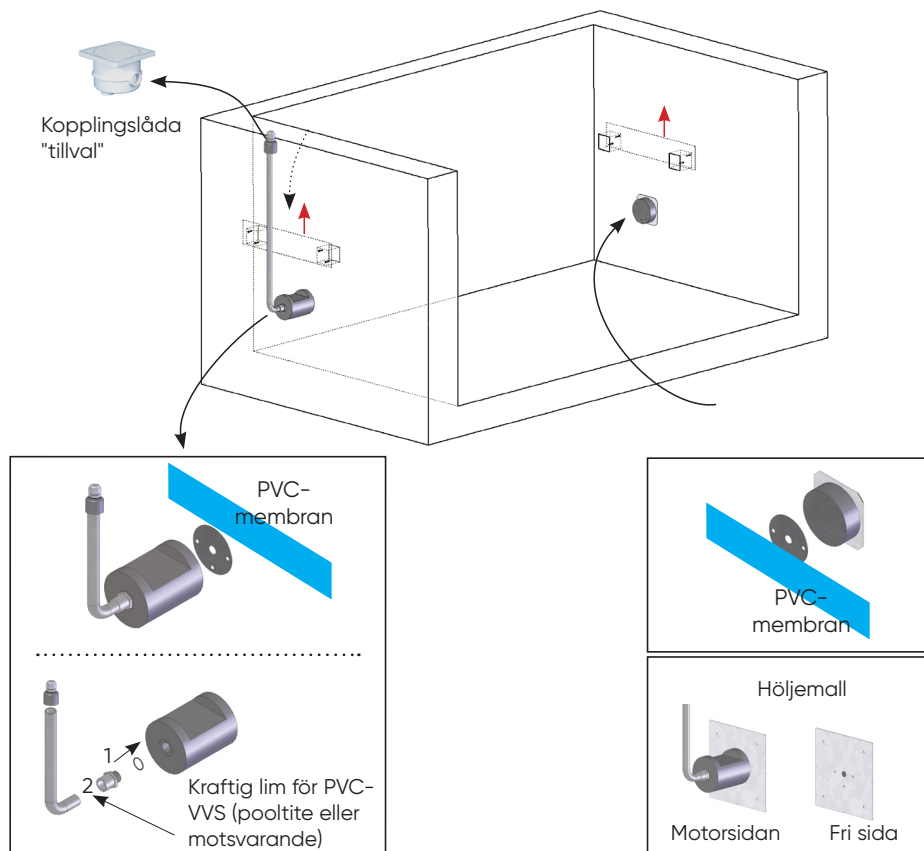

Observera :

- Fäst tätningarna med den klibbiga delen.
- Applicera Teflon och tätning på änden för att säkerställa en optimal förseglin.
- Fäst mallformen på den del som ska gutas in med träskruvar med en maximal diameter på 5 mm för att inte deformera monteringshål i plattorna.

# INSTALLATION

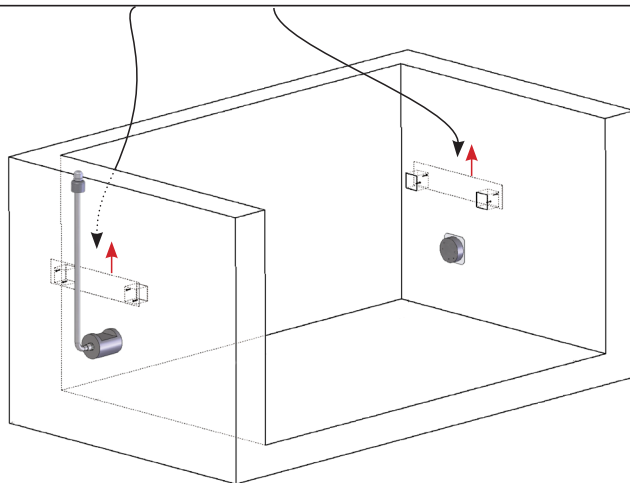
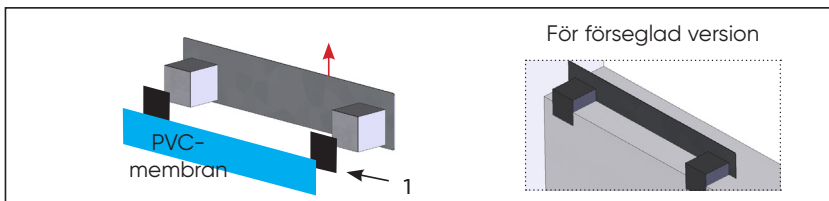

# INSTALLATION

## INSTALLERA FLÄNSEN PÅ MOTORSIDAN

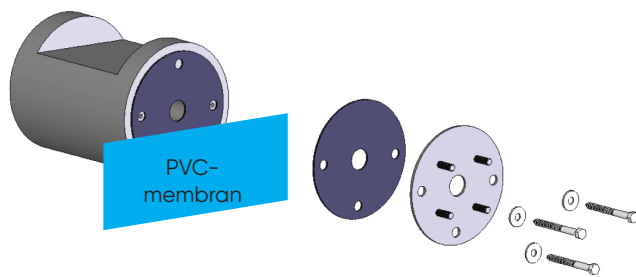
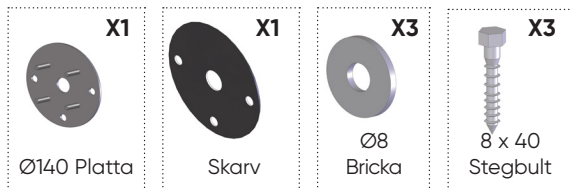

## INSTALLERA LAGRET PÅ DEN FRIA SIDAN

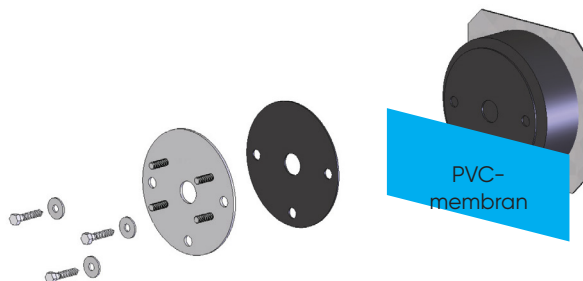
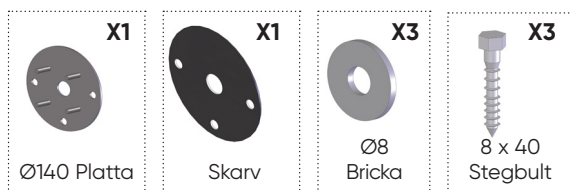

# INSTALLATION

## INSTALLERA DE MEKANISKA ELEMENTEN

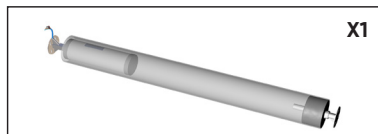

### MOTORSIDAN

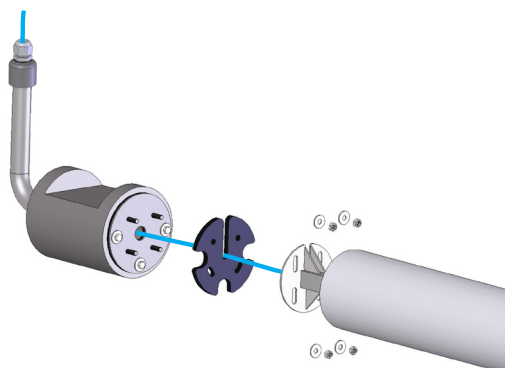
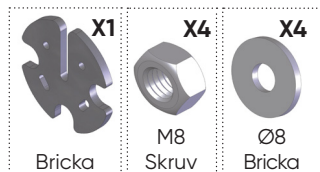

**!** Testa motorn innan den tas i drift.

### FRI SIDA

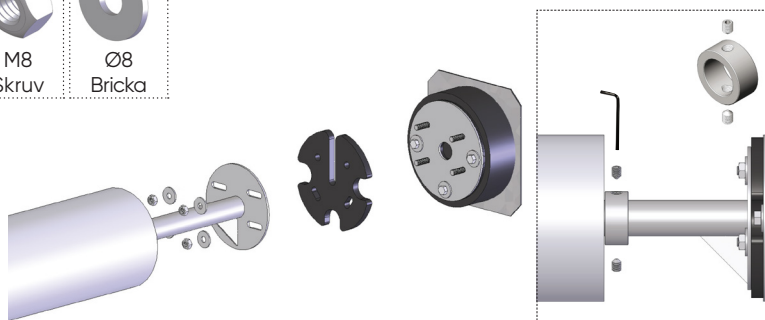
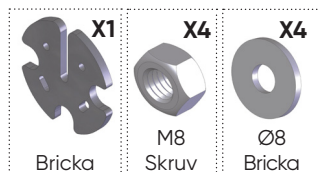

# INSTALLATION

## BALK STÖD

### 1-SIDIG

#### Spärning

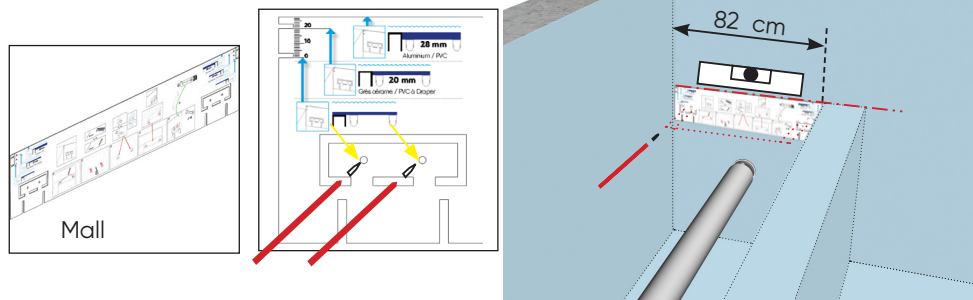

Gör ett  $\varnothing 4$ -hål i fästbygeln innan du monterar stegbultarna.

- !** För den förankrade versionen kan mallen hjälpa dig att hitta positionen för de tidigare installerade ankarna.  
För den förankrade versionen, fyll ankaret med Proflex.

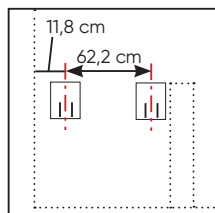
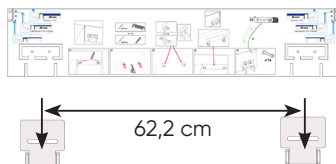
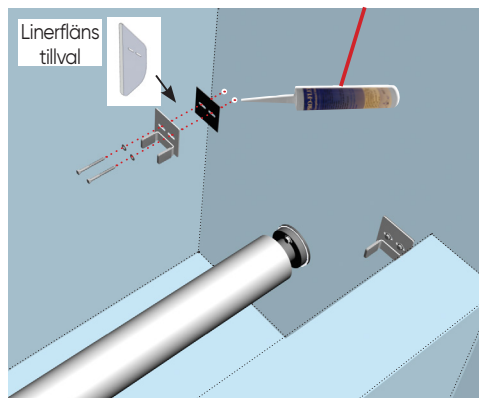
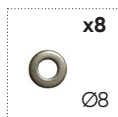

# INSTALLATION

## 2-SIDIG

### Spårning

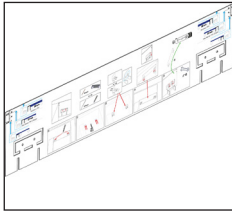

Mall

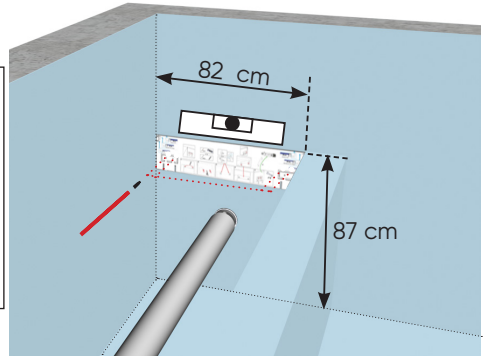
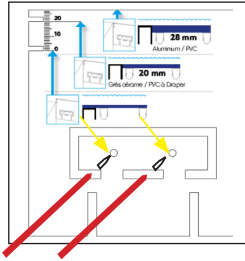

Gör ett  $\varnothing 4$ -hål i fästbygeln innan du monterar stegbultarna.

**!** För den förankrade versionen kan mallen hjälpa dig att hitta positionen för de tidigare installerade ankarna.  
För den förankrade versionen, fyll ankaret med Proflex.

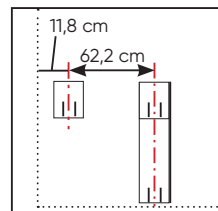
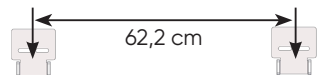
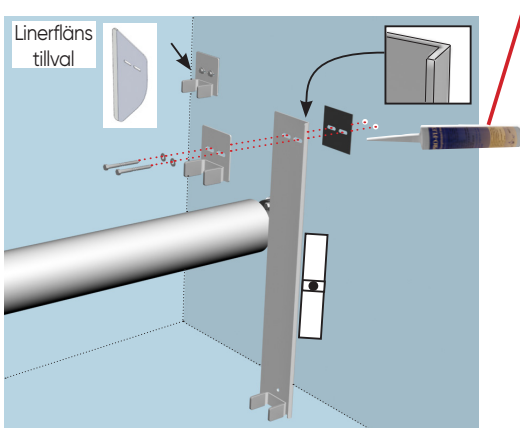
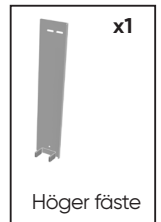
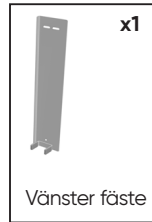
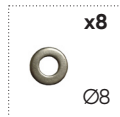

# INSTALLATION

## INSTALLATION AV BALKARNA

### 1 SIDIG - 2 BALKAR

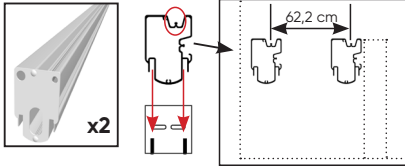

### 1 SIDIG - 1 BALK

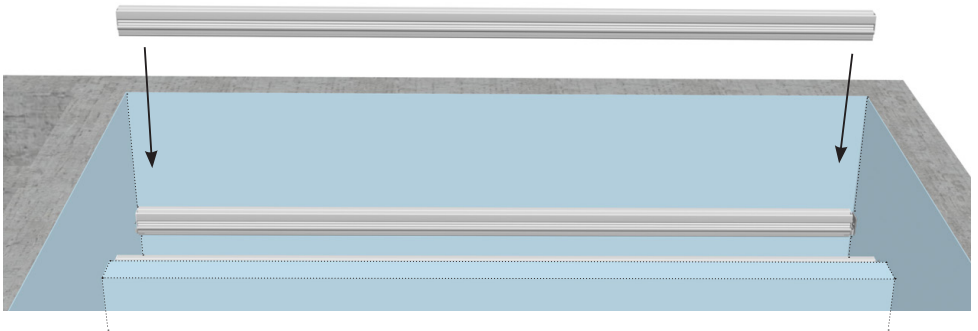
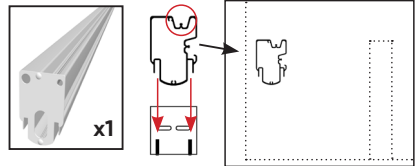

### 2 SIDIG

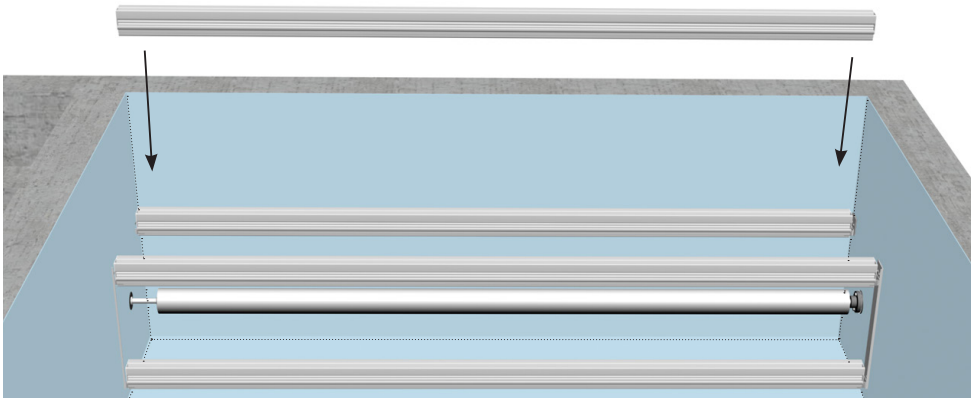
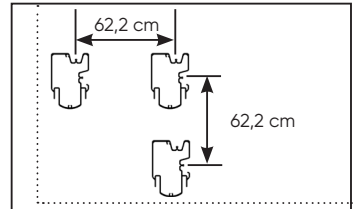
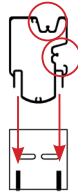
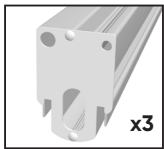

# INSTALLATION

## INSTALLATION AV MOTVIKTERNA

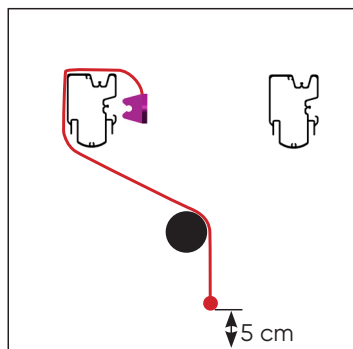
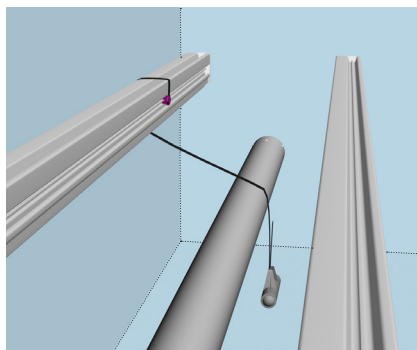

## JUSTERING AV REMMEN

öka

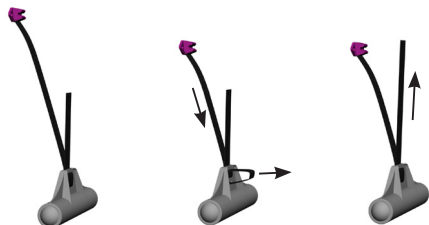

minska

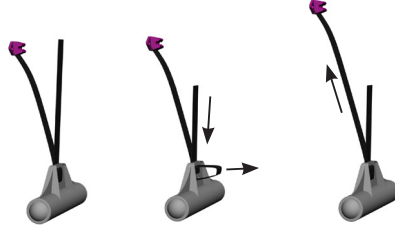

## DISTRIBUTION AV MOTVIKTERNA

Pooler utan trappor

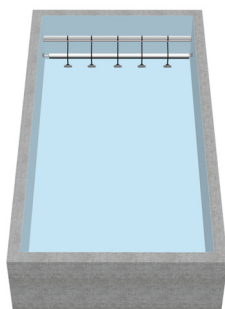

Pooler med trappor

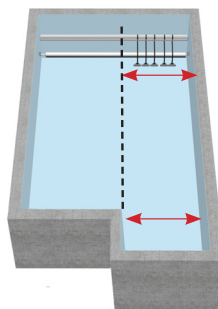

# INSTALLATION

## INSTALLATION AV GÅNGBRÄDOR

Doppa gallren i vattnet så att luften kan ta sig ut genom hålen på sidorna. Kom ihåg att röra om dem ordentligt i vattnet.

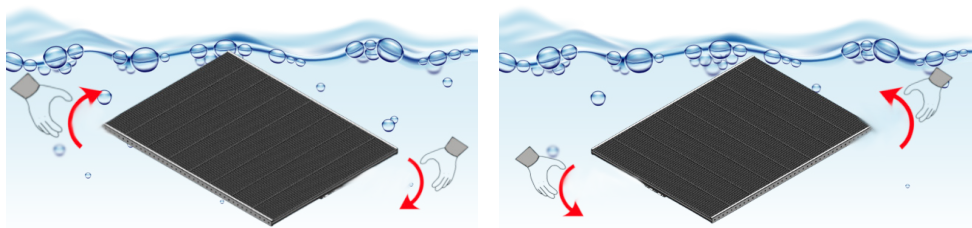

Montera gallren på balkarna.

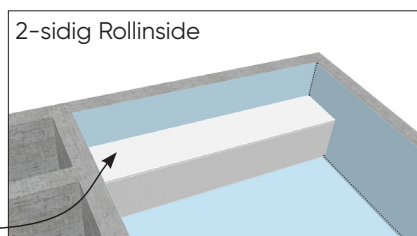
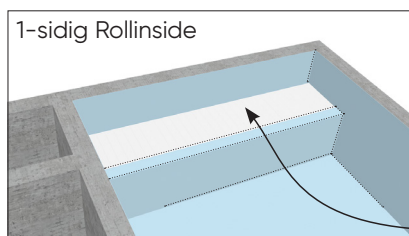
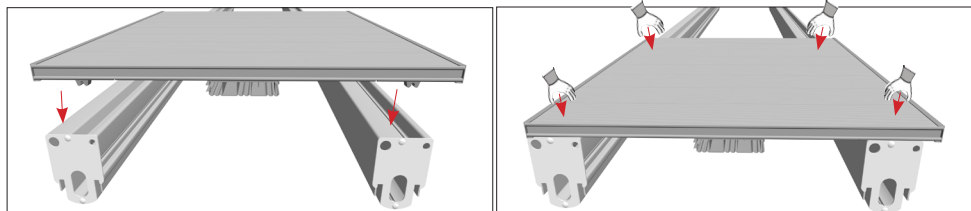

**Installera de horisontella gångbrädorna efter att du har justerat förklädets slut.**

# INSTALLATION

## REGLER FÖR LÄGGNING AV GALLREN

Mått som måste följas vid installation för att garantera användarens säkerhet :

- Avståndet mellan väggen och gallren baksida bör vara mellan 5 och 8 cm.

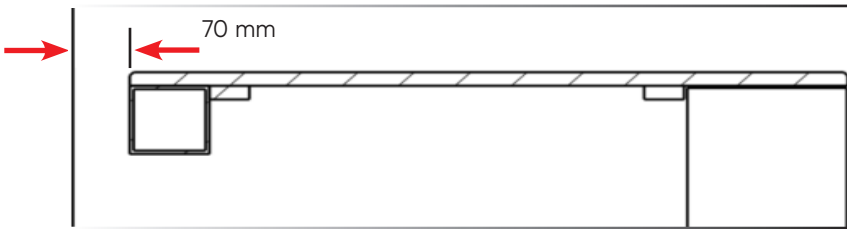

- Avståndet mellan väggen och gallren sidor får inte hamna inom klämzonen, som är satt till mellan 8 och 12 mm.

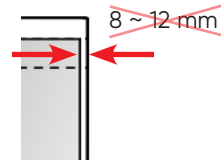
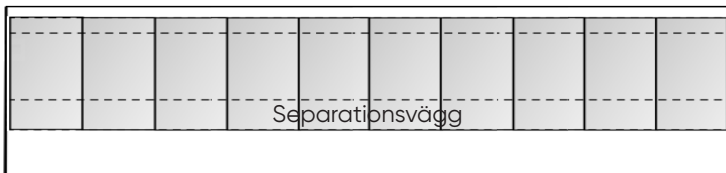

- Gallren får inte sträcka sig längre än till bjälklagets balkarna.
- Gallret får inte sträcka sig längre än till skiljeväggens Separationsvägg.
- Se till att ditt balkarna är tillräckligt starkt.
- Vikt på elskåp-gallret: cirka 44 kg / m<sup>2</sup>.

# INSTALLATION

## LÄGGNING AV GALLERDURK AV PORSLINSSTENGODS

! Se instruktionerna som medföljer pallen

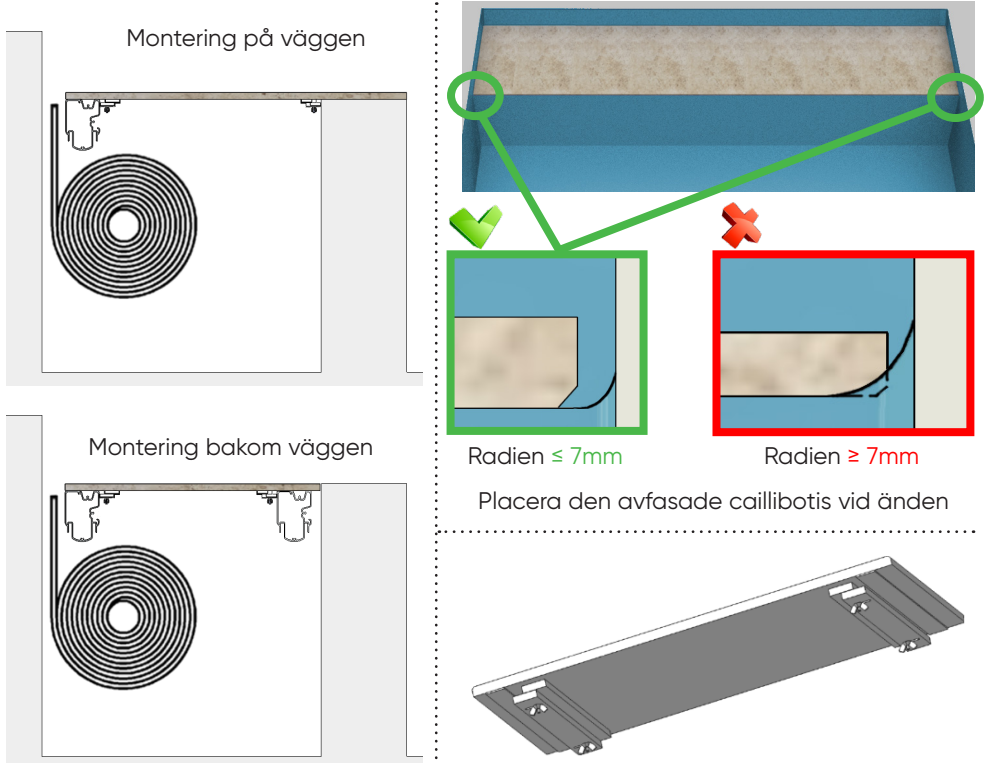

1. Identifiera de yttersta gallren (se diagrammet ovan) och placera dem på stöden (tänk på vänster/höger orientering).
2. Justera stoppet på dessa två delar (se diagrammet nedan) och lås dem genom att dra åt vingskruvarna.
3. Installera de återstående gallren en i taget, genom att justera deras respektive stopp.
4. För det sista gallret, kom ihåg att justera stoppen innan installationen.

Caillibotis i sandsten vilar på balkarna och har inga clips.



! Dra åt de justerbara stoppen mot bjälken och skiljeväggen för att låsa gallrets position.

# INSTALLATION

## ELSKÅP

### MONTERING AV ELBOXEN

- Installationen måste utföras i enlighet med de elektriska standarder som gäller i installationslandet; i Frankrike i enlighet med standarden NF-C 15-100 (del 7-702), i Europa i enlighet med standarden HD 384-7-702 eller motsvarande i enlighet med lokala föreskrifter.
- Elskåpet ska fästas på en frostfri vägg i apparatrummet, på en lättåtkomlig plats, skyddad från regn, solljus, värmekällor och risk för sprutning eller nedsänkning.
- Den ska monteras plant, helst mellan 1,2 och 1,5 meter från marken, vertikalt med kabelförskruvningarna nedåt och på en vägg som är tillräckligt solid, plan och slät för att klara av skåpets vikt.
- Skåpet måste fästas ordentligt i väggen med hjälp av de medföljande skruvarna och pluggarna.
- Om du väljer att fästa skåpet på något annat sätt måste du se till att det är ordentligt fastsatt, eftersom garantin kanske inte gäller. Observera att lim inte anses vara ett tillförlitligt sätt att fästa skåpet.

*Notera: Använd monteringsmallen som medföljer elskåpet.*

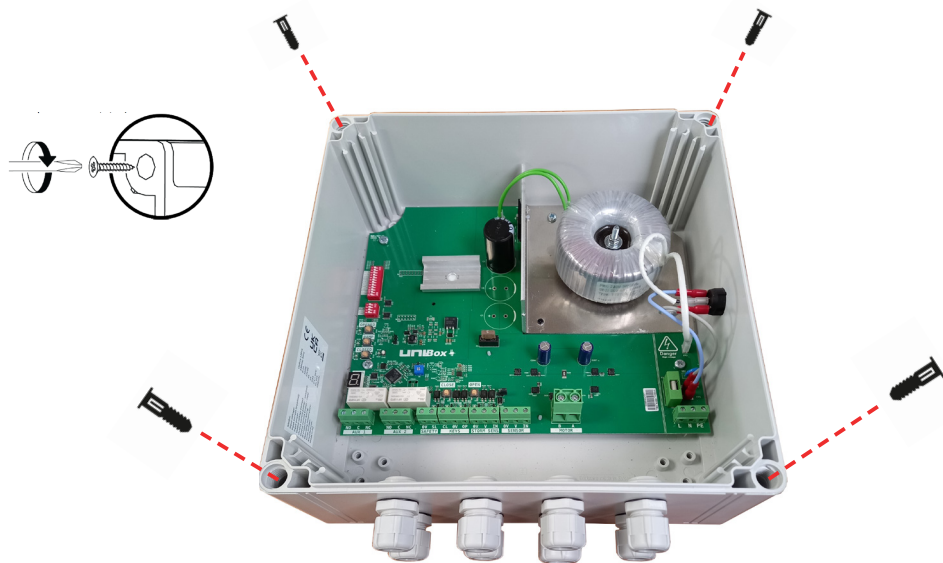

**Garantin gäller inte om skåpet är borrarat.  
Om kapslingen borraras måste du se till att kapslingsfästena tätas.  
Använd de fästena som medföljer kapslingen för att bibehålla IP-  
klassningen.**

# INSTALLATION

## ELSKÅP

Den elektriska anslutningen av utrustningen får endast utföras av en kvalificerad yrkesman som måste följa tillverkarens instruktioner utöver följande tillämpliga standarder och föreskrifter:

- NF C15-100: Elinstallationer med låg spänning
- CEI 60364: Elektriska installationer för byggnader

Se broschyren som medföljer elskåpet för att säkerställa korrekt montering.



Felaktig installation kan leda till elektriska stötar eller skada utrustningen. Vi rekommenderar att du kopplar bort elskåpet innan något arbete utförs på det.

Alla specifika elektriska matningsledning måste skyddas av en 30 mA strömbrytare med tillräckligt överströmsskydd.

Vi rekommenderar installation av en skärmad kabel med ett nominellt tvärsnitt som inte är lägre än det som anges i följande tabell:

Nuvarande klassificering av enhet A	Nominellt tvärsnitt mm <sup>2</sup>
≤ 0,2	Kabeltråd a
> 0,2 och ≤ 3	0,5 a
> 3 och ≤ 6	0,75
> 6 och ≤ 10	1,0 (0,75) b
> 10 och ≤ 16	1,5 (1,0) b
> 16 och ≤ 25	2,5
> 25 och ≤ 32	4
> 32 och ≤ 40	6
> 40 och ≤ 63	10

OBS: För strömkablar som levereras med flerfasenheter är ledarnas nominella tvärsnitt baserat på den maximala tvärsektionen av fasledarna i änden av strömkabeln som är avsedd att anslutas till enhetens plintar.

- a Dessa kablar kan endast användas om deras längd, mätt mellan den punkt där kabeln eller kabelskyddet går in i utrustningen och anslutningen till elnätet, inte överstiger 2 m.
- b Kablar som har det tvärsnitt som anges inom parentes kan användas för mobila enheter om deras längd inte överstiger 2 m.

# INSTALLATION

## LEDNING AV UNIBOX 120, 250 OCH 450 KONTROLLBOX MED WI-KEY-KOMMANDON FÖR MOTOR PL 1210, PL 3210, PL 6010 OCH PL 7710.

- ❗ Se till att det inte finns någon i bassängen under manövern.
- Alla anslutningar måste göras utan ström.

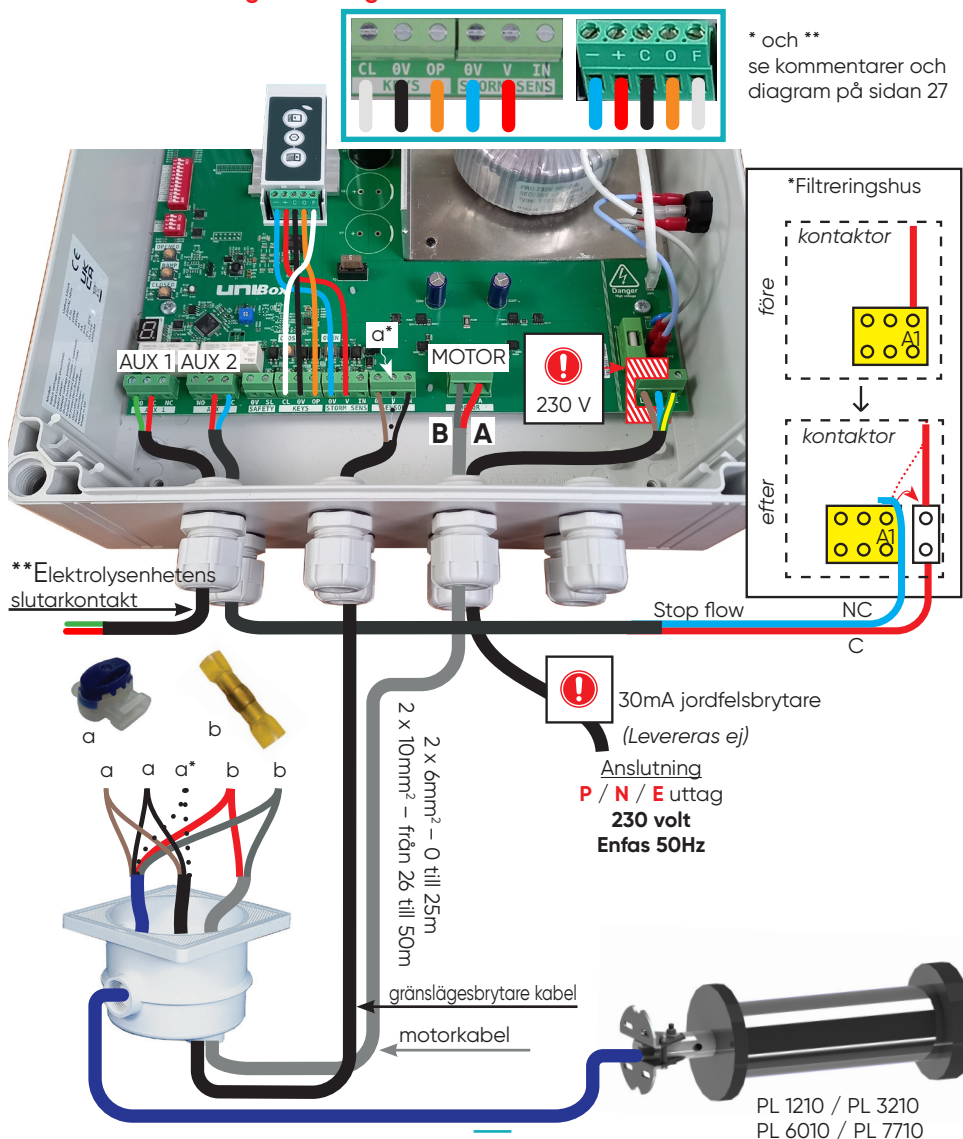

# INSTALLATION

## LEDNING AV UNIBOX 120, 250 OCH 450 KONTROLLBOX MED NYCKELOPERERAT HÖLJE FÖR MOTOR PL 1210, PL 3210, PL 6010 OCH PL 7710.



- Se till att det inte finns någon i bassängen under manövern.
- Alla anslutningar måste göras utan ström.

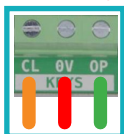

\* och \*\*  
se kommentarer och  
diagram på sidan 27

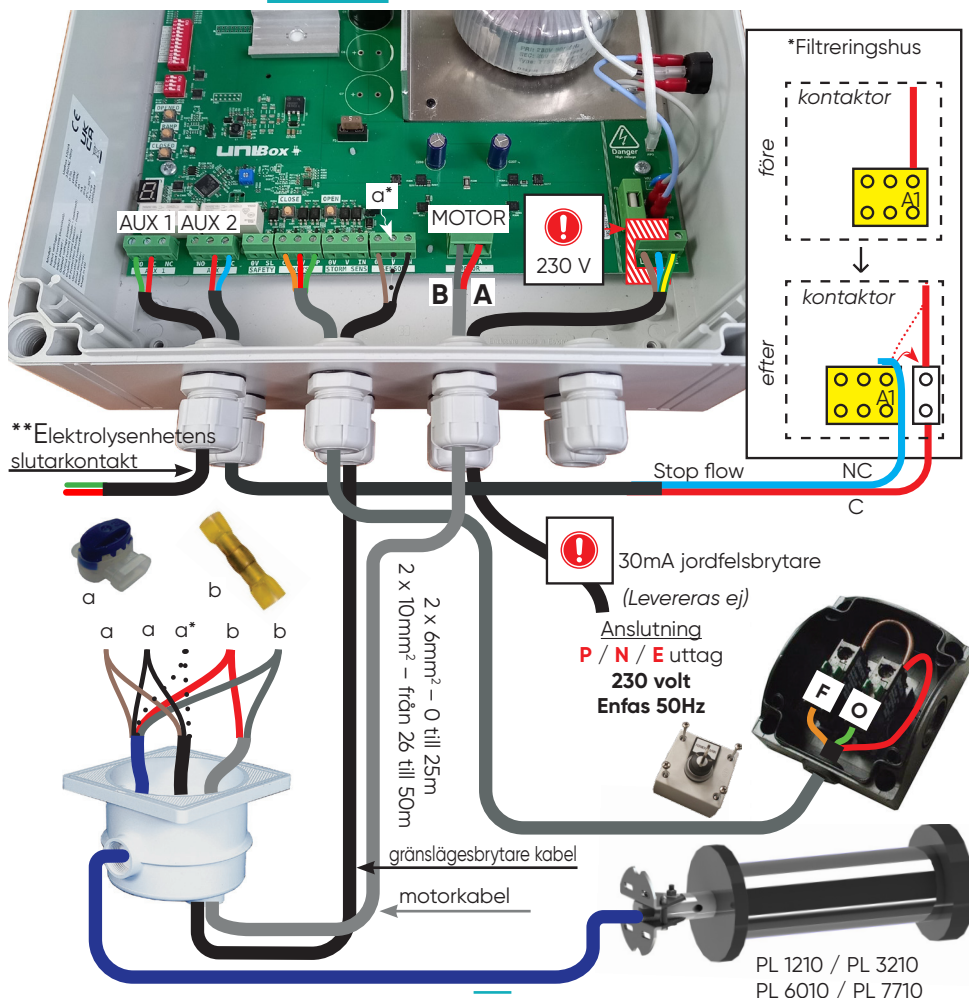

# INSTALLATION

## LEDNING AV MOTSTÅNDSHÖLJET PÅ UNIBOX 450 KONTROLLBOX FÖR MOTOR PL 6010, PL 7710.

- ❗ • Se till att det inte finns någon i bassängen under manövern.
- Alla anslutningar måste göras utan ström.

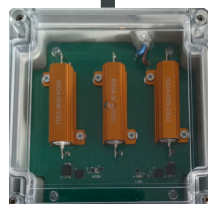
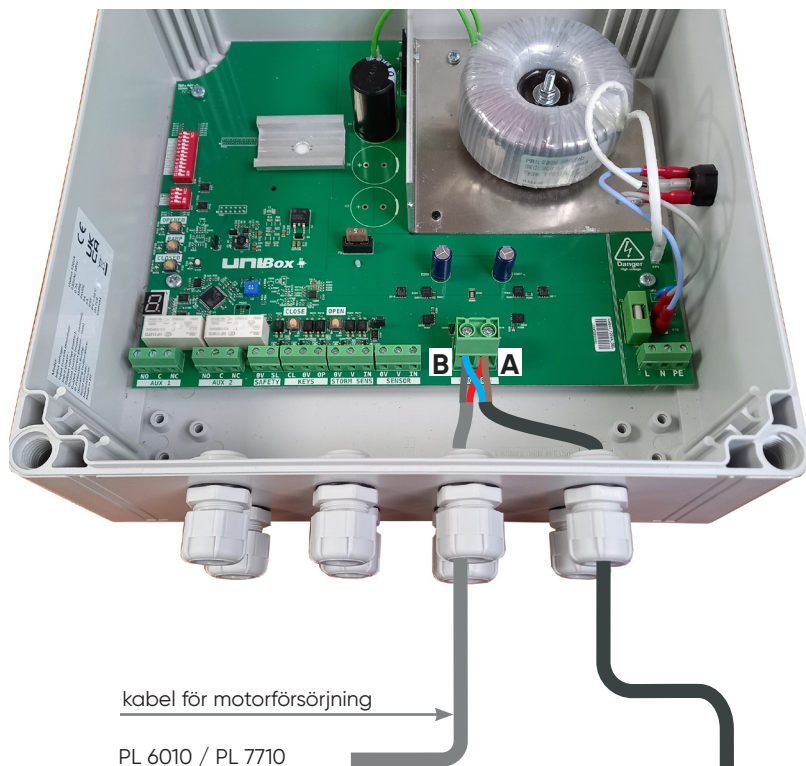

Resistorlåda

# INSTALLATION

\* "AUX2"-plint Styrning av filtreringsAUX2en.

När kåpa rör sig: Kontakt C-NC öppen (stoppa filtrering) och kontakt C-NO stängd (filtrering).

FÖRE



Filtrerings elskåp :

EFTER

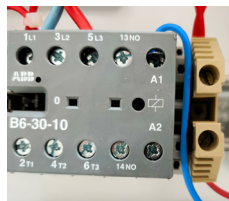

\*\* "AUX1" kopplingsplints elektrolysörstyrning

Stängd: Kontakt C-NO stängd och kontakt C-NC öppen

Öppen: Kontakt C-NO öppen och kontakt C-NC stängd

Den torra kontaktens position sparas i minnet om strömmen till skåpet skulle slås av.

α\* : ..... Tråd kan eller kan inte finns beroende på typ av motor.

Motoranslutning enligt sensortyp

2-trådig motorsensor  
(mekanisk sensor)

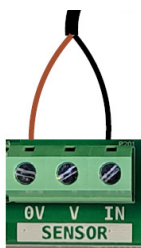

3-trådig motorsensor  
(induktiv sensor)

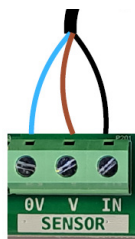

**Kom ihåg att ändra jumper-kopplingen.**



Dess placering måste tillåta dig att kontrollera att ingen har tagit sig in i poolen under ingreppet.





**Vi rekommenderar att lägga lite vattentätande gel i anslutningslådan när kablager är klart.**

# INSTALLATION

## WI-KEY STYRNING



Blinkar rött/grönt = sändaren låst  
Se proceduren för upplåsning av sändaren på sidan 29

	 Mottagare	 Sändare
Tillverkare	DEL	DEL
Referens	Wi-Key mottagare	Wi-Key sändare
Kategori	3 (NF EN 300220-1)	3 (NF 300220-1)
Räckvidd	50m öppen räckvidd	50m öppen räckvidd
	25m genom en betongvägg	25m genom en betongvägg
Strömförsörjning	12 till 48Vcc 30mA max	2 batterier 1.5V AAA
Skyddsklassificering	IP40	IP54

Sändaren måste konfigureras utanför volym 0-läget.  
(volym 0 är den del som är under vattnet, även tillfälligt).

Avståndet mellan sändaren och mottagaren får inte överstiga:

- 50m öppen räckvidd
- 25m genom en betongvägg
- 15 m bakom flera väggar eller en särskilt tjock vägg.

Frekvensband som används av sändaren/mottagaren: 868MHz till 868,6MHz  
Maximal effekt för radiofrekvensen: 10mW

Vi rekommenderar att du kontrollerar sändarens mottagaranslutning innan du fäster den på plats.

# INSTALLATION

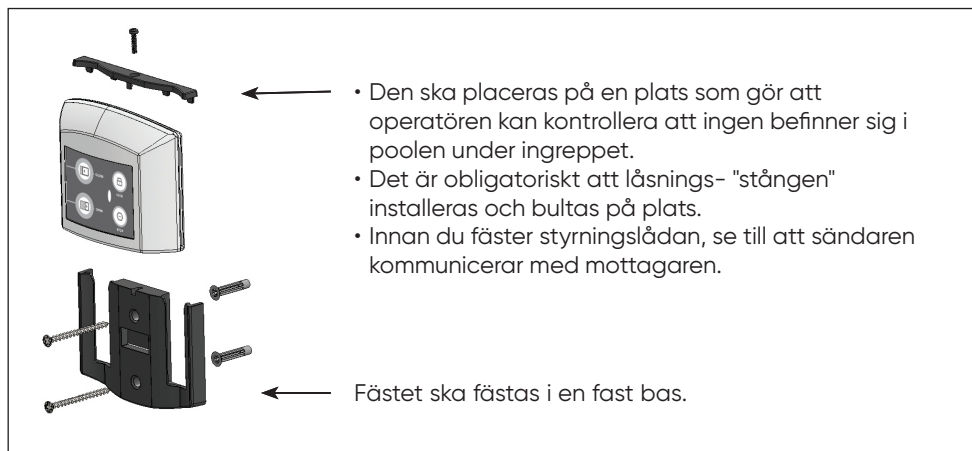

Stängd



Öppen



Lås  
knappsatsen



Stoppa  
aktuell drift

## ANSLUT EN NY SÄNDARE

### Mottagare

1



Indikatorlampan

F

STOPP

O

Tryck på "STOPP" och håll ned knappen, tryck sedan på "O" i mer än 3 sekunder OK när "Indikatorlampan" blinkar grönt.

Anslutning av en ny sändare måste utföras inom de följande 30 sekunderna.

# INSTALLATION

## Sändare

2



Tryck på "STOPP" och håll ned knappen, tryck sedan på "O" i mer än 3 sekunder OK när Indikatorlampan blinkar grönt.

Anslutning av en ny sändare måste utföras inom de följande 30 sekunderna.

## LÅS WI-KEY

- Tryck på  i mer än 3 sekunder tills indikatorn blinkar





 = **systemet låst**

## LÅS UPP WI-KEY

- Tryck på  och håll ner
- Samtidigt: tryck i tur och ordning på följande 3 knappar:



-  indikatorlampan förblir på  = **sändaren olåst**

	Grön LED	--->	Wi-Key upplåst
	Blinkande grön/röd LED	--->	Wi-Key låst
	Orange LED	--->	Låg batterinivå
	Röd LED	--->	Batterierna behöver bytas (2xLR03)

# INSTALLATION



**Alla personer som utför arbete på de elektriska delarna måste vara kvalificerad och bära PPE (personlig skyddsutrustning): handskar, skyddsglasögon, matta, etc...**



**Varning: användning av styrningsknapparna för poolens kåpa som finns i höljet (Wi-Key-mottagare) får endast utföras av en person som är helt säker på att det inte finns någon risk och att ingen tar sig in i poolen under ingreppet.**

## ALLMÄN INFORMATION

Strömförsörjning sker via den belysta strömbrytaren på sidan av elskåpet.

Så snart strömmen är påslagen tänds strömbrytaren. Du kan kontrollera initialiseringen av den elektroniska kortet på INFO-displayen i några sekunder.

Elskåpet är utformat för att användas i högst 10 minuter kontinuerligt. Efter det ska det vara 30 minuter mellan operationerna. Vid överhettning av vissa komponenter går kortet in i självskyddsläge och slutar förse motorn med ström tills temperaturen återgår till ett säkert värde.

Arbetstemperaturintervallet för elskåpet är mellan 0°C och 50°C max.

Tre driftlägen är tillgängliga och bör vara väl förstådda av installatören.

**AUTOMATISKT LÄGE:** Detta är den normala användarmodellen när all programmering har utförts korrekt. Avancerade funktioner kan aktiveras och larm är aktiva.

**Tvingande LÄGE:** Detta är den typiska läget för underhållsoperationer. När tvingande läge har aktiverats skrivs alla inställningar (gränsbrytare, mätta strömnivåer etc.) över och operatören använder motorn utan gränsbrytare. Detta läge måste användas med stor försiktighet. Det kan också användas vid sensorfel.

**PROGRAMMERINGS LÄGE:** Detta läge gör det möjligt för operatören att spara de grundläggande parametrarna för användning av kortet i AUTOMATISKT LÄGE. Du går in i PROGRAMMERINGS LÄGET när du behöver konfigurera gränsbrytare och slutföra hastighetshastighetens ramp. I detta läge är de avancerade funktionerna inte aktiverade, och så är delar av larmen.

**NOTERING:** För att aktivera avancerade funktioner måste du aktivera den motsvarande strömbrytaren, och sedan starta om kortet med den belysta strömbrytaren. Denna åtgärd kräver en omstart av parametrar och aktiva funktioner.

# INSTALLATION

## EFTER KOMPLETT KABELDRAGNING

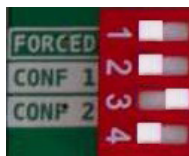

1. Aktivera dip-switchen "CONF 2"  
2. Om det behövs, stäng av kontrollboxen och sätt på den igen.

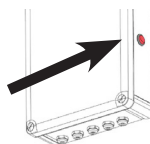

### ► KONTROLLERA RIKTNINGEN PÅ TÄCKETS RÖRELSE I KONTROLLBOXEN.

För att utföra denna kontroll, använd FORCING-läget genom att aktivera dip-switchen "FORCED". Denna åtgärd är mycket viktig och bör utvidgas till alla potentiella kontrollenheter för täcket, såsom fjärrkontroller, smartphone-mottagare osv.



Kontrollera att täcket öppnar poolen för simning när du trycker på knappen OPEN och stänger den för simning när du trycker på knappen CLOSE



- Om det är OK, deaktivera FORCING-läget genom att stänga av dip-switchen "FORCED".



- Om det inte är fallet, byt de två strömkablarna på motorterminalen och kontrollera att det fungerar korrekt; kontrollera sedan kabeldragningen för nyckelomkopplaren på terminalen.



**!** Anslut inte nyckelomkopplaren förrän du har kontrollerat den korrekta rörelseriktningen genom att trycka på knapparna OPEN och CLOSE.

### ► KONTROLLERA RIKTNINGEN PÅ TÄCKETS RÖRELSE MED KONTROLLERNA

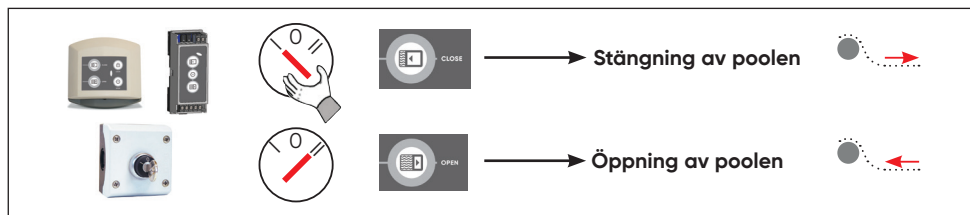

**!** Om styrlogiken inte följs, kontrollera Open / Close-kablaget för styrningen.

# INSTALLATION

## PROGRAMMERINGSLÄGE

### PROGRAMMERING AV GRÄNSSTRÖMBRYTARE

**Programmering av gränsströmbrytare måste utföras med full synlighet på poolen.**



**ANVÄND ALDRIG FJÄRRKONTROLLER ELLER RADIOENHETER FÖR ATT JUSTERA GRÄNSSKÄLARNÄ. Proceduren måste utföras med nyckelströmbrytaren eller med knapparna «OPEN» och «CLOSE» på kortet.**

1. Kontrollera riktningen på täckets rörelse (för mer information, se det specifika kapitlet ovan).
2. Håll knappen «OPENED» nedtryckt tills den gröna LED-lampan bredvid tänds. Du har gått in i programmeringsläget för gränsströmbrytaren «öppen».
3. Sätt täckningen i den rullade positionen (helt öppen).
4. Vänta minst 5 sekunder och tryck sedan på «OPENED» tryckknappen – Den gröna LED-lampan släcks och positionen sparas.
5. Tryck på knappen «CLOSED» tills den gröna LED-lampan bredvid tänds. Du har gått in i programmeringsläget för gränsströmbrytaren «stängd».
6. Sätt täckningen i den utvikt positionen (helt stängd). Se till att ingen använder poolen innan du gör detta.
7. Vänta minst 5 sekunder och tryck sedan på «CLOSED» tryckknappen – Den gröna LED-lampan släcks och positionen sparas.

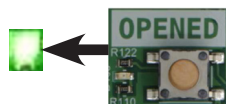

Nu är gränsströmbrytarna programmerade och kortet fungerar i «AUTOMATISK» läge ».



[https://youtu.be/db-UT25Fj\\_4](https://youtu.be/db-UT25Fj_4)



# INSTALLATION

## AUTOMATISKT LÄGE

Detta läge gör det möjligt att öppna och stänga täckningen vid normal användning, med automatisk stopp vid slutet av rörelsen.

Täckningen styrs i öppning eller stängning av olika kontrollenheter (brytare, väggkontroll, nyckelringskontroll etc.). Täckningen stannar automatiskt vid bassängens ändar med den förprogrammerade avståndet (se programmeringsläge).

När täckningen är vid ena änden av bassängen, kommer du inte att kunna välja rörelseriktning; en riktning blir tillfälligt ogiltig: stängningsriktningen fungerar inte när täckningen är helt stängd och vice versa, öppningsriktningen fungerar inte när täckningen är helt öppen (se manuellt läge för att överskrida det programmerade avståndet om det behövs).

Alla larm är aktiverade samt de avancerade funktionerna som användaren har valt.

# SERVICE/UNDERHÅLL

## INFO-DISPLAY

INFO-displayet visar eventuella larm som gör det möjligt för operatören att upptäcka och åtgärda anomalier.

Om två larm är aktiva samtidigt, kommer displayen att visa dem i tur och ordning.

Bekräftelse av larm sker genom att använda motorstyrningsenheten (nyckelströmbrytare eller fjärrkontroll); genom att trycka på enheten två gånger i samma riktning bekräftas larmet och motorn kan sedan startas om.

Listan med larm är följande :

0	FAST	Startfel på kortet
1	FAST	Fel vid programmering av gränsbrytare
2	FAST	Motorn är inte kopplad
3	FAST	Defekt sensor
4	FAST	Säkert bränd
7	FAST	Anti-rivningslarm aktiverat; kontrollera remmarna
8	FAST	Överbelastning av motorn
d	FAST	Stort fel på motorstyrningen

## ► STRÖMÖVERVAKNING

Strömövervakningen gör det möjligt att utlösa ett larm vid överskridande av strömgränsen och stoppa motorn om ett fel eller en blockering uppstår under öppning eller stängning av bassängen.

För att funktionen ska fungera korrekt måste en inlärningsprocedur för strömvärden utföras; detta måste göras i båda riktningarna eftersom belastningen på nedsänkta motorer skiljer sig mycket mellan öppning och stängning.

Observera: Strömövervakningen måste aktiveras sist. Om andra funktioner ändras senare måste strömövervakningen alltid programmeras om.

Följande procedur måste utföras:



1. Öppna bassängen helt.
2. Ställ om strömbrytarna 1 och 2 till "ON" för att tillfälligt aktivera pulsläget.
3. Välj rätt strömtröskel för larmet med strömbrytarna 7 och 8 (se figur i slutet av proceduren).
4. Starta om styrkortet med huvudbrytaren.
5. Kontrollera att meddelandet "A" visas på "INFO"-displayen; detta innebär att funktionen har aktiverats men att en första inläring krävs för att slutföra konfigurationen.
6. Kontrollera att ingen och inget finns i vattnet; stäng bassängen helt med kommandot utan att avbryta eller störa motorens rörelse. Ett upp och nedvänt "A" visas på "INFO"-displayen för att be om en inläring i motsatt riktning.
7. Öppna bassängen helt igen med kommandot utan att störa motorens rörelse.
8. Om inläringen genomfördes utan problem, kommer displayen "INFO" att visa meddelande "B", vilket betyder att funktionen nu är aktiv. Om data är ofullständiga eller om proceduren avbröts, visar displayen meddelande "C".
9. Om larm "C" är aktivt, måste operatören sätta om strömbrytarna 7 och 8 till OFF och starta om kortet för att avbryta programmeringen. Därefter kan proceduren påbörjas igen från början för ett nytt försök.
10. Glöm inte att återställa strömbrytarna 1 och 2 till deras ursprungliga läge efter att amperemeterkontrollen har aktiverats.

# SERVICE/UNDERHÅLL

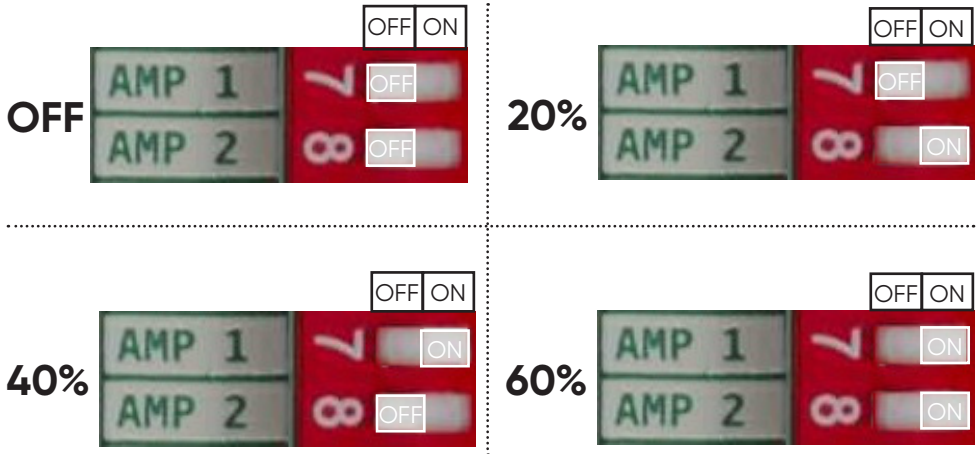
Konfiguration av tröskelvärden via DIP-omkopplare 7 och 8



## INTERVENTION OCH FELSÖKNING

-  **Endast att utföras av kvalificerad personal.**
-  **Innan någon åtgärd vidtas på kontrollboxen och efter att strömförsörjningen till boxen har stängts av, vänta i 15 sekunder för att kondensatorerna ska dissipera sin kvarvarande energi.**
-  **Vid ett fel på kontrollboxen eller vid ingrepp som inte gäller programmeringsläge, manuellt läge eller parkoppling, aktivera den elektriska separationsanordningen före boxen.**

## ➤ DIAGNOSTIKTABELL

UPPTÄCKT PROBLEM	ALARM-CODE	ÅTGÄRD FÖR FELSÖKNING
När huvudbrytaren aktiveras startar inte kontrollboxen.		Kontrollera ledningarna till strömförsörjningen. Om ledningarna är korrekta och enfasström är närvarande, kontrollera den keramiska säkringen på strömförsörjningens ingång. Om felet kvarstår, byt ut hela kontrollboxen.
När huvudbrytaren aktiveras avslutas initialiseringssekvensen med ett alarm.	0	Stäng av kortet och starta om det. Om detta inte fungerar, gör en omstart med tvångsläge aktiverat, vilket kommer att skriva över data. Om felet kvarstår, byt ut hela kontrollboxen.
Efter första uppstarten har kortet startat korrekt, motorledningarna är korrekta, men motorn kan inte aktiveras.	Ingen åtgärd	Sätt kortet i tvångsläge för att skriva över eventuella tidigare sparade inställningar; omprogrammera slutbrytarna. Utan programmering kan motorn endast röra sig om tvångsläget är aktiverat eller om programmeringen av slutbrytaren "öppen" har påbörjats.
Under programmering av slutbrytare aktiveras alarm 1.	1	Detta alarm informerar användaren om att slutpositionen har överskridits. Om det inte finns någon verklig anledning till detta problem, aktivera tvångsläget för att skriva över de gamla värdena och programmera slutbrytarna helt. Bekräfta alarmet.

## SERVICE/UNDERHÅLL

UPPTÄCKT PROBLEM	ALARM-CODE	ÅTGÄRD FÖR FELSÖKNING
Under programmering av slutkörningar eller normal användning aktiveras alarm 2.	2	Motorströmskablarna (röd och grå) är inte korrekt anslutna till kontrollboxen eller så finns det ett kabelproblem mellan motor och kontrollbox. Kontrollera noggrant kablarna för att lösa problemet. Du kan sätta kortet i tvångsläge för att kontrollera om motorn är korrekt ansluten. Om det inte finns någon lösning kan motorn vara trasig eller kortsluten. Försök att driva den med batterier för att få ett sista bekräftelse eller anslut motorn direkt till kontrollboxen utan mellanliggande kablage.
Displayen visar alarm 3 under motorns drift, vilket gör att den stannar; motorn startar inte och alarm 3 visas.	3	Detta alarm utlöses om mer än 3 sekunder går mellan två pulser från sensorn. Kontrollera först sensorens kablage. Om det inte finns några kablingsproblem, sätt kortet i TVÅNGSLÄGE och kontrollera om motorn körs med normal hastighet när den används manuellt. I det här fallet är den interna sensorn i motorn trasig och måste repareras av UNICUM. Fram till ersättningsåtgärden kan täckningen användas försiktigt i tvångsläge.
Motorn startar inte och alarm 4 visas.	4	En av säkringarna har gått sönder; stäng av kortet helt och vänta i cirka 15 sekunder. Koppla bort den från elnätet. Demontera och kontrollera de olika säkringarna med en tester och byt ut den trasiga säkringen. Starta om kortet och kontrollera att motorn fungerar som den ska.

## SERVICE/UNDERHÅLL

UPPTÄCKT PROBLEM	ALARM-CODE	ÅTGÄRD FÖR FELSÖKNING
Motorn stannar och alarm 7 visas.	7	Anti-drag funktionen är aktiv och en strömmingsöverskridning har upptäckts under de första sekunderna av öppning av täcklocket. Kontrollera remmarna och säkerställ att inga hinder hindrar motorn från att röra sig framåt. Bekräfta alarmet. Om alarmet återaktiveras, sätt omkopplaren till OFF.
Motorn stannar och alarm 8 visas.	8	Motorn är överbelastad och har stoppats för att förhindra skador. Detta alarm aktiveras när tiden mellan två pulser från sensorn är större än 3 sekunder och ett högt strömvärde mäts. Bekräfta alarmet och analysera situationen för att hitta orsaken som orsakade alarmet.
Ingenting händer när en funktion aktiveras med rätt DIP-switch.		För att fullt ut aktivera avancerade valfria funktioner, som säkerhetsloopen eller impuls-läge vid öppning, måste du alltid återställa kortet genom att stänga av det och sedan slå på det igen.
Motorn stannar plötsligt.	d	Drivningen som styr motorn har fått ett elektriskt stöt och kan vara skadad. Om alarmet kvarstår efter bekräftelse, måste den defekta kortet bytas ut.

# SERVICE/UNDERHÅLL

## BYT UT SÄKRINGARNA



Byt ut säkringarna med kontrollboxen helt avstängd. Att inte följa denna säkerhetsnorm innebär en hög risk för elchock. Denna operation ska utföras av utbildad och auktoriserad personal.

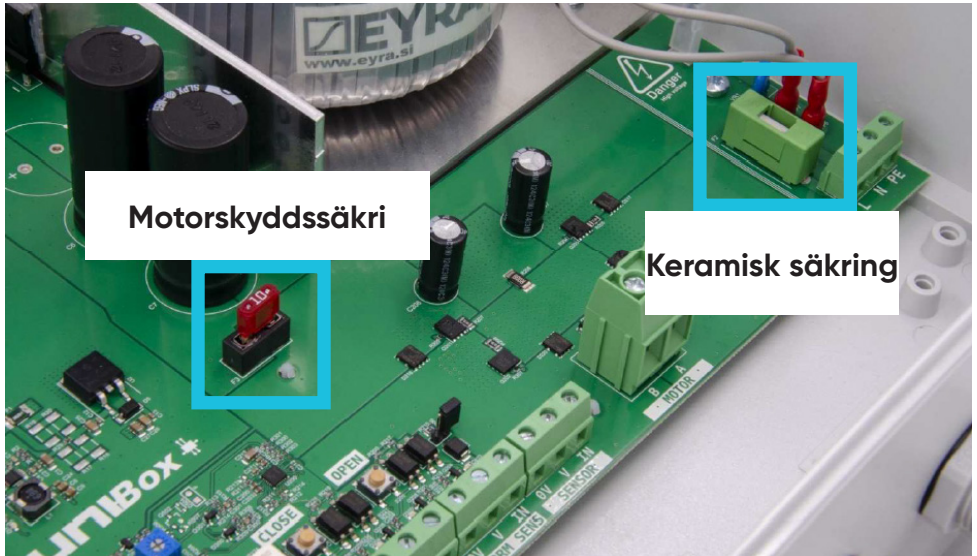

Motorskyddssäkring:

- 10A för Unibox 120VA och 250VA.
- 15A för Unibox 450VA.

## FULLSTÄNDIG ÅTERSTÄLLNING AV DEN ELEKTRONISKA KORTET

För att radera minnet på det elektroniska kortet helt, följ den här proceduren :

1. Ställ alla dip-switchar för avancerade funktioner på OFF.

2. Sätt dip-switchen FORCED på ON

3. Ställ sedan dip-switchen på OFF

4. Starta om kortet.

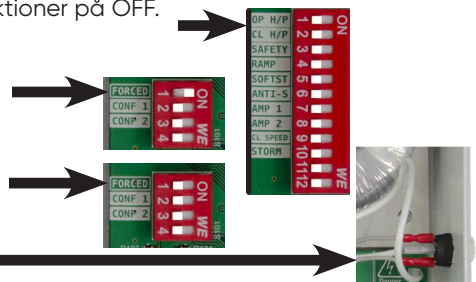

# SERVICE/UNDERHÅLL

## ► MOTORSTYRNING FRÅN KONTROLLBOXEN UNDER UNDERHÅLL

**!** **Användningen av dessa knappar är strängt förbjuden utan synlighet på poolen.**

Under underhåll och felsökning är det möjligt att styra motorrörelsen direkt från kontrollboxen; denna användningsmetod är förbjuden om poolen inte är direkt synlig och täckningen inte kan övervakas under rörelsen.

Knapparna "OPEN" och "CLOSE" gör det möjligt att öppna eller stänga locket när som helst, även utan en nyckelstyrd controller.



## SERVICE/UNDERHÅLL

**Alla personer som utför arbete på de elektriska delarna måste vara kvalificerad och måste följa tillverkarens instruktioner utöver gällande standarder och föreskrifter.**



**Under alla ingrepp måste teknikern bära PPE (personlig skyddsutrustning): handskar, skyddsglasögon, matta, etc...**

**Vi rekommenderar att installationen kopplas bort från strömmen innan något ingrepp sker.**

### VATTENNIVÅ I POOLEN

- För att säkerställa maximal säkerhet och korrekt drift av omlindaren, kontrollera alltid att vattennivån i poolen förblir konstant och uppfyller tillverkarens krav (för större komfort, använd ett bräddavlopp och en vattennivåregulator).
- En för hög vattennivå beror på att brädden hindras av löv eller andra föremål.
- En för låg vattennivå innebär att det finns risk för stopp.
- Vid fördjupning eller ledstång ska vattennivån kontrolleras av en nivåregulator.

### VATTENFILTRERING OCH BEHANDLING

- Filtreringsprogrammering bör ske vid en tidpunkt då solen skiner på poolen och det bör säkerställas att den är inställd på att fungera hela tiden när vattnet når 28°C.
- För att säkerställa att din installation håller, måste vattnet i poolen behandlas korrekt i enlighet med gällande standarder och rekommendationer (NF EN 16713-3).
- Vattnets pH, hårdhet och alkalinitet måste kontrolleras och justeras så ofta som är nödvändigt (dock måste man se till att inte korrigerar dessa 3 parametrar oberoende av varandra, utan att göra det med hjälp av Taylor-tabellen och balansera vattnet enligt de 3 analyserade parametrarna).

### SERVICE(KUNDENS ANSVAR)

- Rengör överdraget noggrant två gånger om året (idrifttagning och före vinterstängning). Detta är ännu viktigare om vattnet i poolen är kalkhaltigt. För att göra detta måste ett avkalkningsrengöringsmedel användas (se katalog) och skölj med hjälp av en vattenslang.
- Vi rekommenderar att du utför en inspektion av hela systemet, i händelse av onormal kraft på poolskyddet (fall).
- Utför en årlig kontroll av remmarna.
- Spring inte, gå försiktigt, gallerdurkarnas yta kan bli hal på grund av dåligt underhåll.
- Se till att rengöra gallerdurkarna regelbundet så att deras ytor inte blir hala.
- Om gallerdurkarna blir hala, ta bort dem och rengör dem mekaniskt.
- Rengöring och underhåll som utförs av användaren får inte utföras av barn utan uppsikt.

### UNDERHÅLL (MINST EN GÅNG PER ÅR)

- Alla ingrepp måste utföras av en yrkesman, som kontaktar tillverkaren vid behov (kontaktuppgifter på baksidan av detta dokument).
- Alla reservdelar måste komma från tillverkaren eller uppfylla standarden NF P90-308.
- Kontrollera att installationen fungerar korrekt.
- Inspektera kåpan noggrant.
- Det är nödvändigt att i början av varje säsong och om någon olycka har inträffat (om något har fallit på kåpan, om hagel har slagit ner i kåpan, om kåpan har varit tvungen att bära någon onormal vikt etc...) kontrollera att ingen av lamellerna har fått några synliga skador som kan påverka kåpans säkerhet (spruckna lameller, hål, deformationer etc...). Se till att du byter lameller eller hela förklädet om det behövs.
- Lägg inte en ogenomskinlig plåt över kåpan på sommaren eller vintern, detta kan skada lamellen på grund av hög temperatur.
- Kontrollera remmarnas (sömmarna) tillstånd och särskilt slitaget på antinötningshylsan. Om denna inte längre uppfyller sin roll att skydda remmen mot skavsår från poolkanten, byt ut den.
- Kontrollera en gång om året att de elektriska anslutningarna är tillräckligt täta.
- Kundtjänst: kontaktuppgifter på baksidan av dokumentet.

## ÖVERVINTRING

- Placera locket i stängt läge och håll vattennivån konstant i enlighet med tillverkarens rekommendationer.

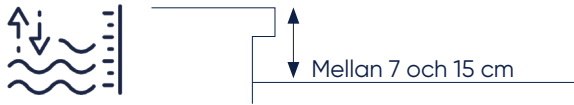

- Vinterförvara poolen i enlighet med dess geografiska läge.
- Stäng locket i säkerhetsläget.
- Vi rekommenderar att du installerar ett Ivernéa vinterskydd eller ett Ivernéa Plus skyddsskydd för att skydda skyddet mot UV-strålar och smuts.

## RESERVDELAR

Katalog online :



<https://www.my-cfgroup.fr/fr/pieces-detachees>

## FELSÖKNINGSGUIDE



In-ground pool cover :

<https://view.publitas.com/cfgroup/quick-troubleshooting-guide-Unibox-en/>



Wikey :

<https://view.publitas.com/cfgroup/quick-troubleshooting-guide-wikey/>

# BESTÄMMELSER

## GARANTIVILLKOR

logga in på [www.del-piscine.fr](http://www.del-piscine.fr) för att se alla våra garantier.



<https://www.del-piscine.fr/rechercher-une-garantie>

Vi rekommenderar att du noggrant läser rekommendationerna nedan.

## VARNING

- Pooler kan utgöra en allvarlig fara för era barn. Drunkning kan ske mycket snabbt. Barn som är nära en pool behöver övervakas aktivt hela tiden, även om de kan simma.
- Den fysiska närvaron av en vuxen är absolut nödvändig när poolen är öppen.



- Lär dig livräddande färdigheter.
- Memorera telefonnumren till räddningstjänsten och se till att de visas nära poolen.

☎ ... eller **112**

BRANDKÅREN



AMBULANSTJÄNST

(skriv det nummer som gäller i din region)



GIFTKONTROLL

CENTRUM

- Detta poolskydd ersätter inte sunt förnuft eller personligt ansvar. Den är inte avsedd att ersätta uppsikt från föräldrar och/eller andra ansvariga vuxna, som alltid har yttersta ansvaret att hålla koll på och skydda små barn.
- **WARNING:** säkerheten garanteras endast om locket är stängt, låst och korrekt installerat i enlighet med tillverkarens anvisningar.
- Poolskyddet måste alltid stängas när du lämnar hemmet även om detta bara är tillfälligt.
- Säkerställ att inte någon badar eller att det finns främmande föremål i poolen före och under manövern.
- Förvara de enheter och/eller verktyg som behövs för att använda skydden utom räckhåll för barn.
- Mekanismen får endast användas av en ansvarig vuxen.
- Med undantag för mobila golv, mobila terrasser och täckelement avsedda för detta ändamål (t.ex. galler), förbjuder du klättring, promenader eller hoppning på en säkerhetsöverdrag.
- Vidta alla nödvändiga åtgärder för att förhindra små barn från att komma åt poolen tills poolskyddet har reparerats eller när ett fel upptäcks som gör att poolen inte kan stängas och säkras eller i händelse av att poolen och dess utrustning tillfälligt är otillgängliga.
- Respektera de vattennivåer som definierats av tillverkaren.
- Barn får inte leka med apparaten.
- Denna apparat får användas av barn från 8 år och uppåt och av personer med nedsatt fysisk, sensorisk eller mental förmåga eller brist på erfarenhet och kunskap om de har fått handledning eller instruktioner om säker användning av apparaten och förstår de faror som är förknippade med den.

Ett barn drunknar på mindre än 3 minuter. Inget poolskydd kan någonsin ersätta uppsikt och vaksamhet från en ansvarig vuxen.

# ÅTERVINNING

## FÖRPACKNING

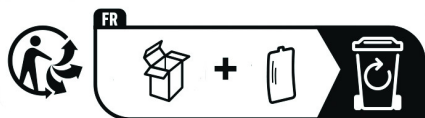

Kassera förpackningen i enlighet med gällande regler och föreskrifter.

## SLUT PÅ LIVSCYKEL



- Kasta inte gamla enheter eller använda batterier med osorterat hushållsavfall.
- Du ansvarar för att leverera allt ditt avfall, inklusive elektrisk och elektronisk utrustning, till en särskild samlingsplats för återvinning och återanvändning.
- Vissa produkter innehåller potentiellt miljöfarliga ämnen som måste kasseras eller neutraliseras.
- Ta reda på de befintliga hämtnings- och insamlingssystemen.  
[www.quefairedemesdechets.fr](http://www.quefairedemesdechets.fr)



kassera handboken i enlighet med gällande bestämmelser.



Adresses sur [quefairedemesdechets.fr](http://quefairedemesdechets.fr)

## ANTECKNINGAR

**DEL SAS**  
ZA LA BASSE CROIX ROUGE  
35530 BRÉCÉ - FRANCE

☎ +33 (0)9 70 72 5000 / INFO.FR@CF.GROUP

STÄNDHEIL

A brand by CF group

