

SE

# INSTALLATIONSMANUAL

INSTALLATION/SERVICE/UNDERHÅLL/SÄKERHETSÅD



**DEL** 

**LÅSNINGSSATSER**

**PUSHLOCK/QUICKLOCK/PASSE SANGLE**

---

# INNEHÅLL



## LÄS DESSA INSTRUKTIONER NOGGRANT OCH SPARA DEM FÖR FRAMTIDA REFERENS

Läs denna handbok noggrant för att förstå all information och för att säkerställa säker installation, användning och service. Vi kan inte hållas ansvariga för skador som uppstår på grund av underlåtenhet att respektera instruktionerna i denna handbok.

<b>INFORMATION</b> .....	<b>3</b>
Förkunskaper.....	3
Éléments.....	4
Verktyg.....	5
Montering.....	5
Förpackning.....	5
<b>INSTALLATION</b> .....	<b>6</b>
Låskit.....	6
Installation av trycklåset.....	8
Låsning och upplåsning av trycklås.....	11
Installation av quicklock.....	12
Låsning och upplåsning av quicklock.....	14
Installation av passningsvinkel.....	15
Låsning och upplåsning av passningsvinkel.....	17
Fixeringsögla.....	18
Fixering av passningsvinkelns rem på fixeringsögla.....	19
<b>SERVICE/UNDERHÅLL</b> .....	<b>20</b>
Vattennivån i poolen.....	20
<b>SÄKERHETSÅD</b> .....	<b>21</b>
<b>ÅTERVINNING</b> .....	<b>23</b>
Förpackning.....	23
Uttjänta delar.....	23

# INFORMATION

## FÖRKUNSKAPER

	<p>Vattennivån måste hållas när täckningen är installerad. Se informationen i kapitlet om underhåll.</p>
	<p>Kom ihåg att använda säkerhetsutrustningen.</p>

**VI REKOMMENDERAR ATT DU LÄSER IGENOM ALLA INSTALLATIONSSTEG INNAN MONTERING FÖR ATT UNDVIKA ONÖDIGA MOMENT.**



# INFORMATION

## ÉLÉMENTS

- 3 fixeringsmetoder: på framsidan med en tapp/på framsidan som ska förseglas/på en bygel
- Låskiten placeras över poolens bredd (antalet och positionen varierar beroende på poolens konfiguration).
- Dessa kroksystem styrs av ett verktyg eller en dubbelverkande mekanism.

### ➤ LÅSNINGSSATSER: PUSHLOCK

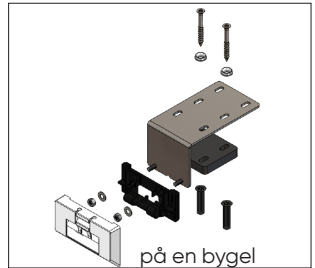
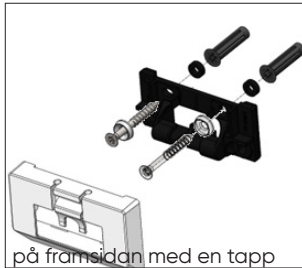
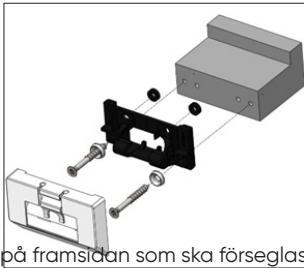

### ➤ LÅSNINGSSATSER: PASSESANGLE

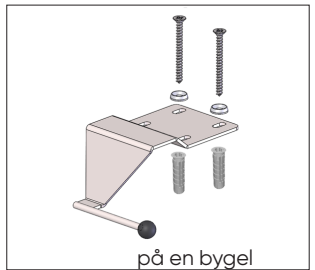

### ➤ LÅSNINGSSATSER: QUICKLOCK

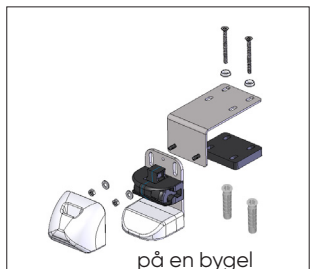
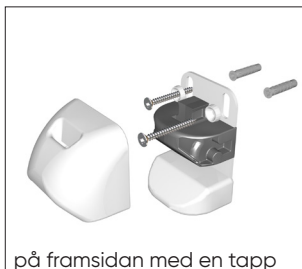
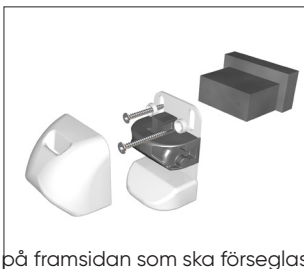

# INFORMATION

## VERKTYG

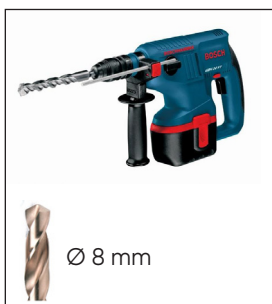

## MONTERING



3 timmar



2 personer

## FÖRPACKNING

ex - för en pool med måtten 4 x 8 m

Låskit

1 paket på 4,30 x 0,20 m

5 kg

# INSTALLATION

## LÅSKIT

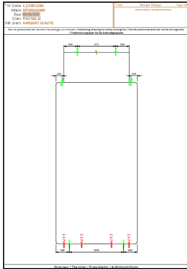

Placeringen av låskiten på poolen anges i den beskrivning som levereras med lamellerna.

Alla ändringar av kitens placering måste följa de regler som förklaras nedan.

För alla andra fall, kontakta oss.

## POSITIONERINGSREGLER L84

Utan steg

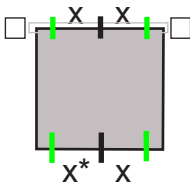

Med trappa på sidan

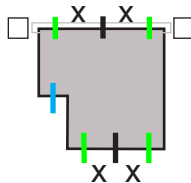

Med rak steg

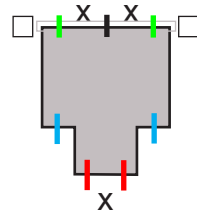

— kit på 50 cm från kanten max

1 kit centrerad om < 1 m

1 kit 50 cm från kanten max om < 1,50 m

2 kit om > 1,50 m

— 2 kit på 50 cm från kanten max



- X får aldrig vara större än 1,50 m
- Quick-lock och passangle är inte lämpliga för användning med 84 blad.
- Att byta ut ett standardtrycklås mot ett justerbart lås är inte förenligt.
- Banden måste justeras så hårt som möjligt för att begränsa utrymmet mellan väggen och lamellerna.

# INSTALLATION

## POSITIONERINGSREGLER L69

Utan steg

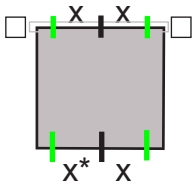

Med trappa på sidan

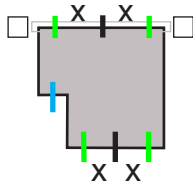

Med rak steg

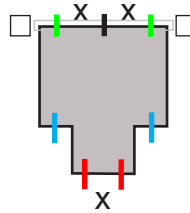

Med romersk trappa

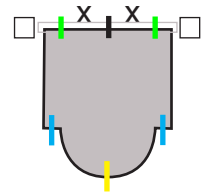

— kit på 50 cm från kanten max

1 kit centrerad om < 1 m

— 1 kit 50 cm från kanten max om < 2 m  
2 kit om > 2 m

— 2 kit på 50 cm från kanten max

— kit längst ut på stegen romersk



- X får aldrig vara större än 1,50 m
- Quick-lock-systemet lämpar sig inte för användning på kurvor och skärningar, utom i slutet av romanska trappor.
- Att byta ut ett standardtrycklås mot ett justerbart lås är inte förenligt.
- Banden måste justeras så hårt som möjligt för att begränsa utrymmet mellan väggen och lamellerna.

# INSTALLATION

## INSTALLATION AV TRYCKLÅSET

**!** En vattennivåregulator rekommenderas starkt

### VERSION MED FÖRSEGLING

#### För betongpooler

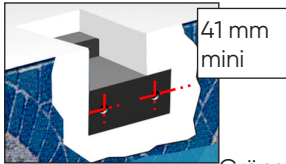

41 mm  
mini

Gräns för acceptabel  
nivåvariation

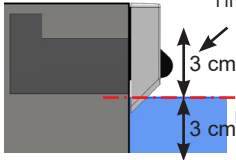

vattennivå  
rekommenderad

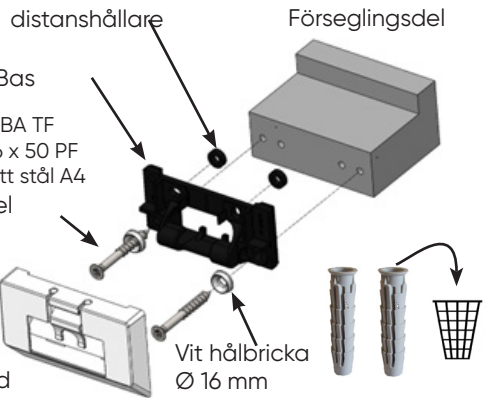

### BYGELVERSION (OCH HÖG VATTENNIVÅ)

#### För betongpooler



Gräns för acceptabel  
nivåvariation

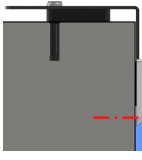

vattennivå  
rekommenderad

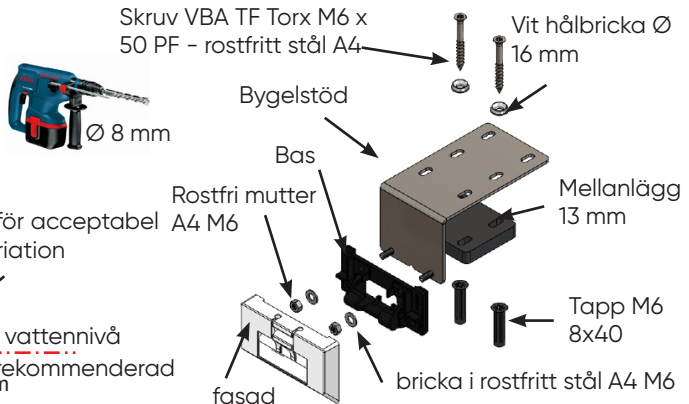

# INSTALLATION

## VERSION MED TAPP FRAMTILL

För betong- och cementblockspooler, samt pooler med en väggjocklek större än eller lika med 8 mm

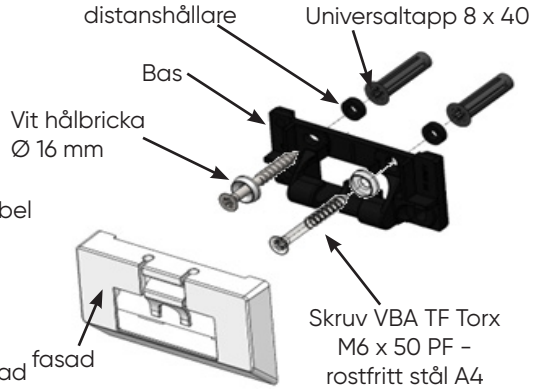
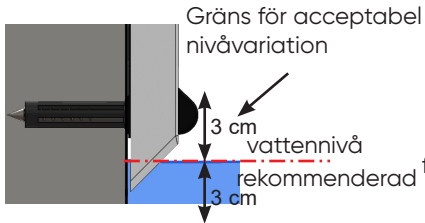
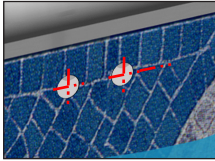

### Placering av push-lock enligt önskad vattennivå

● Använd inte

● kan användas

● ska användas

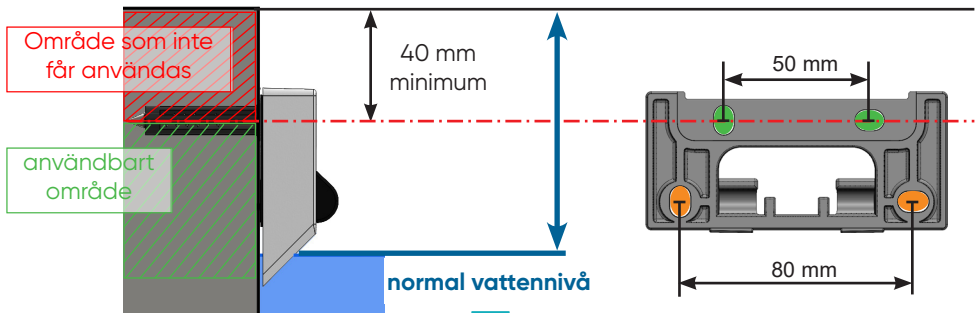
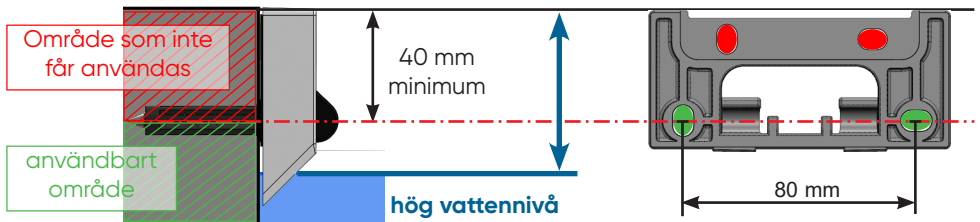

# INSTALLATION

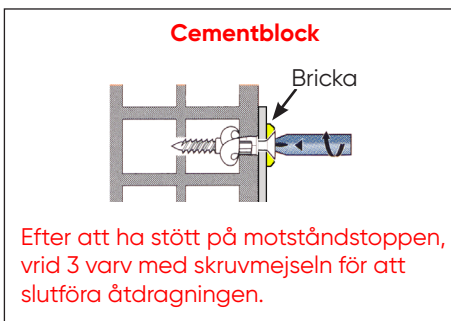
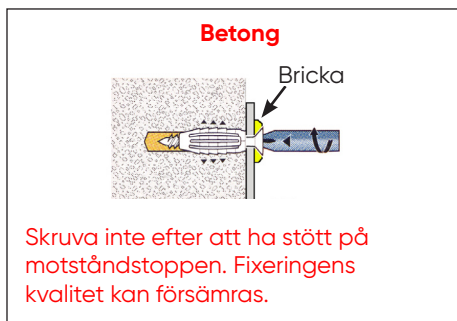
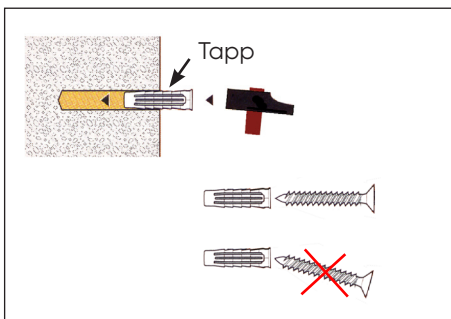
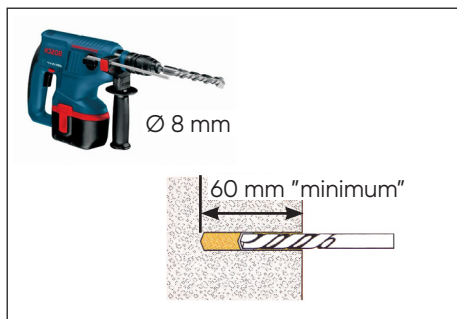

# ANVÄNDNING

## LÅSNING OCH UPPLÅSNING AV TRYCKLÅS

### LÅSNING

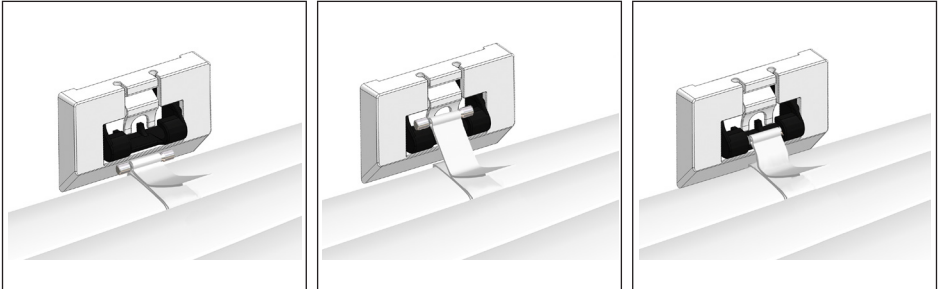

### UPPLÅSNING

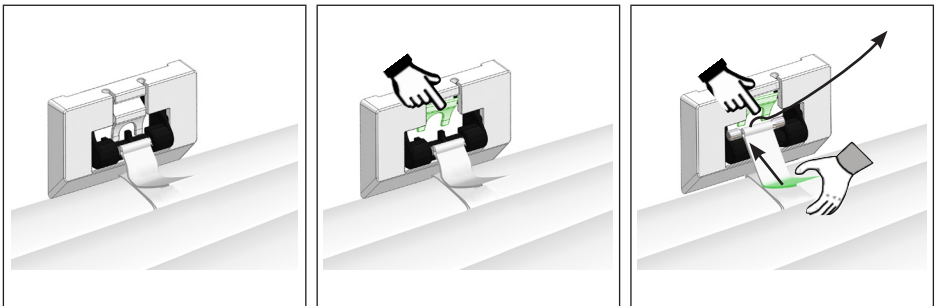

En instruktionsvideo finns tillgänglig via den bifogade QR-koden.



<https://youtu.be/eoYaLRbMWVE>

# INSTALLATION

## INSTALLATION AV QUICKLOCK

**!** En vattennivåregulator rekommenderas starkt

### VERSION MED FÖRSEGLING

#### För betongpools

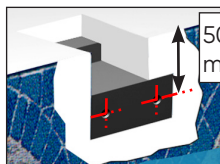

50 mm  
mini

Gräns för acceptabel  
nivåvariation

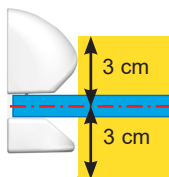

vattennivå  
3 cm  
rekommenderad  
3 cm

Skruv VBA TF  
Torx M6 x 50 PF -  
rostfritt stål A4

Vit hållbricka  
Ø 16 mm

Förseglingsdel

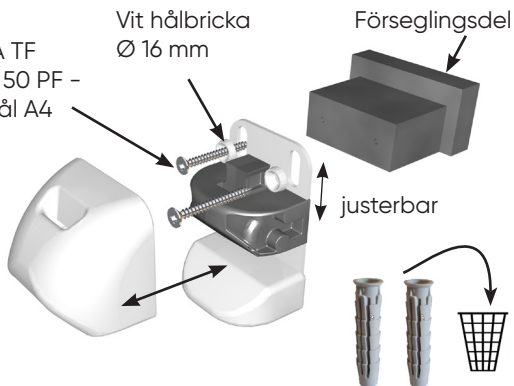

### VERSION MED BYGEL

#### För betongpools

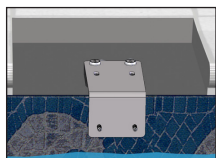

Gräns för acceptabel  
nivåvariation

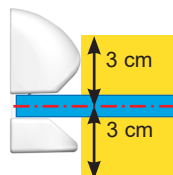

vattennivå  
3 cm  
rekommenderad  
3 cm

Skruv VBA TF Torx  
M6 x 50 PF - rostfritt stål A4

Ø 8 mm

Bygelstöd

Bricka rostfritt  
stål A4 M6

Rostfri  
mutter  
A4 M6

Vit hållbricka  
Ø 16 mm

Mellanlägg  
13 mm

justerbar

Tapp  
M6 8x40

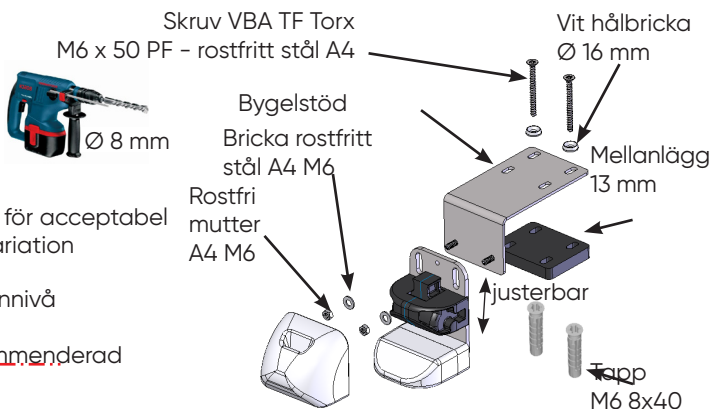

# INSTALLATION

## VERSION MED TAPP FRAMTILL

För betong- och cementblockspooler, samt pooler med en vägg tjocklek större än eller lika med 8 mm

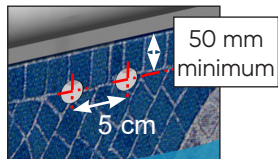

50 mm minimum

5 cm

Gräns för acceptabel nivåvariation



3 cm

vattennivå

rekommenderad

3 cm

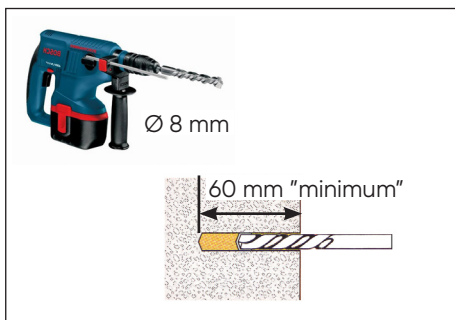
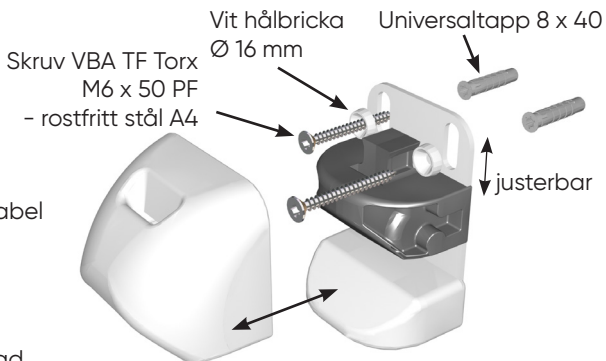

Ø 8 mm

60 mm "minimum"

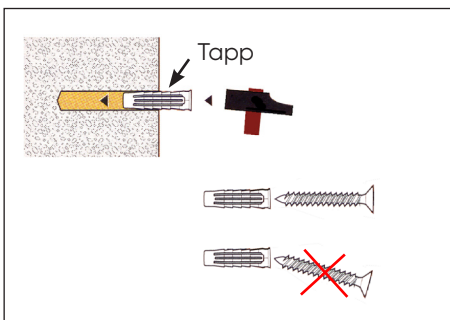

Tapp

### Betong

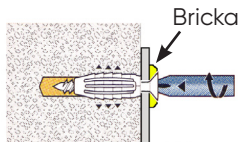

Bricka

Skruva inte efter att ha stött på motståndstoppen. Fixeringens kvalitet kan försämrans.

### Cementblock

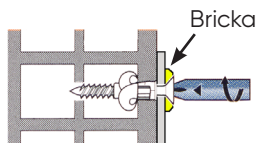

Bricka

Efter att ha stött på motståndstoppen, vrid 3 varv med skruvmejseln för att slutföra åtdragningen.

# ANVÄNDNING

## LÅSNING OCH UPPLÅSNING AV QUICKLOCK

### LÅSNING

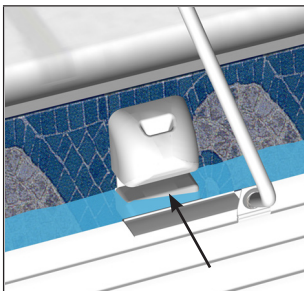
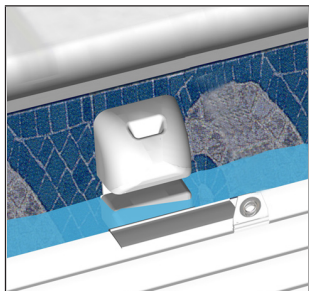

• Lås med av verktyget.

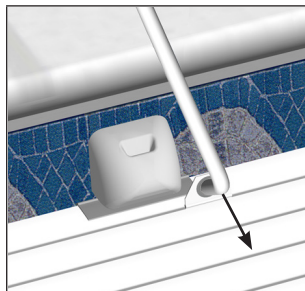

• Kontrollera att systemet är på

### UPPLÅSNING

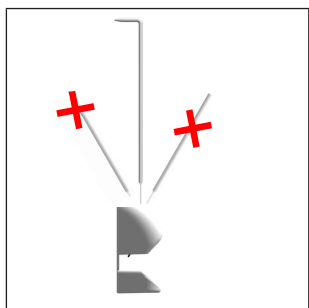

• Lås upp med hjälp av verktyget.

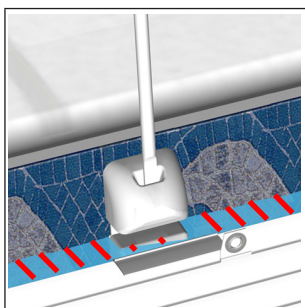
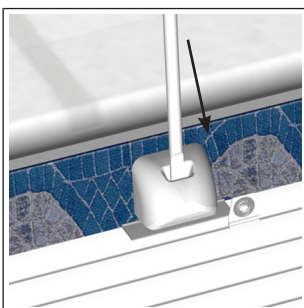

• Överdraget får inte komma ut ur snabblåset innan nyckelknappen har aktiverats. (risk för återförslutning)

# INSTALLATION

## INSTALLATION AV PASSNINGSVINKEL

**!** En vattennivåregulator rekommenderas starkt

### VERSION MED FÖRSEGLING

#### För betongpooles

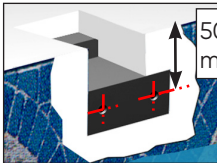

50 mm  
mini

Skruv VBA TF  
Torx M6 x 50 PF  
- rostfritt stål A4

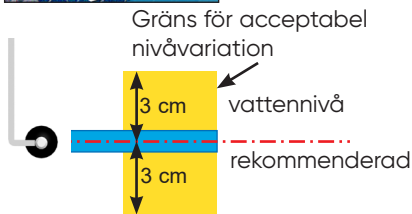

Gräns för acceptabel  
nivåvariation

vattennivå

rekommenderad

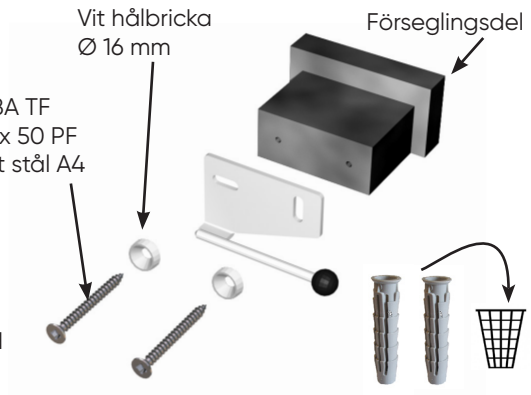

### VERSION MED BYGEL

#### För betongpooles

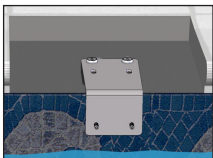

Gräns för acceptabel  
nivåvariation

vattennivå

rekommenderad

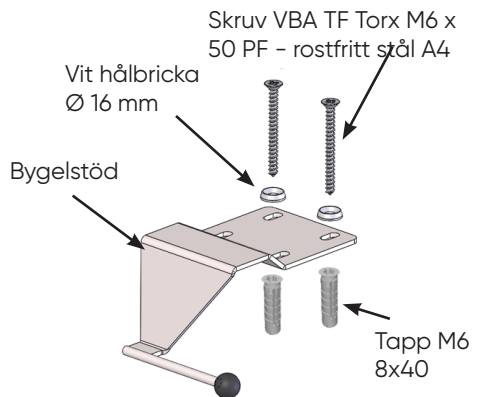

# INSTALLATION

## VERSION MED TAPP FRAMTILL

För betong- och cementblockspooler, samt pooler med en väggjocklek större än eller lika med 8 mm

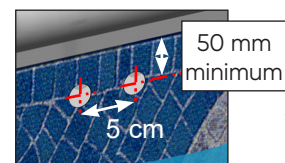

Skruv VBA TF Torx M6 x 50 PF  
- rostfritt stål A4

Vit hålbricka  
Ø 16 mm

Universaltapp 8 x 40

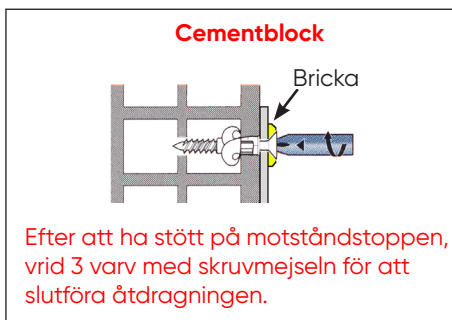
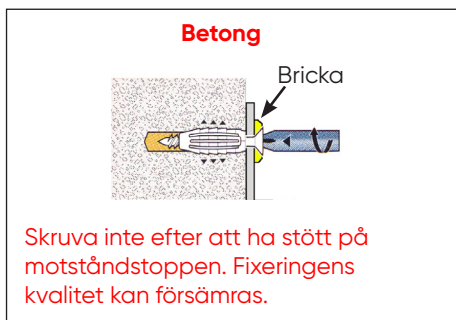
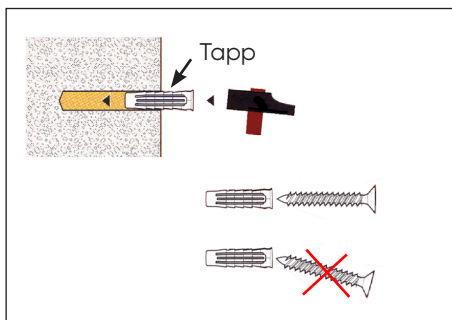
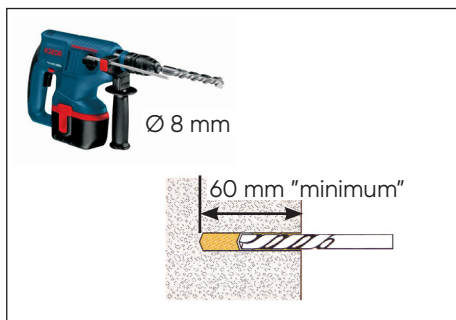
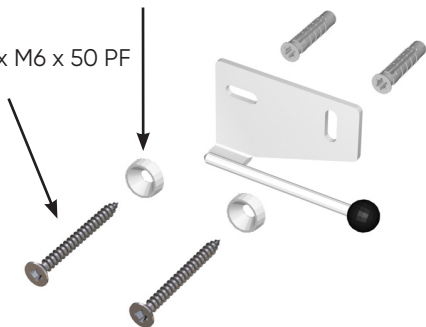
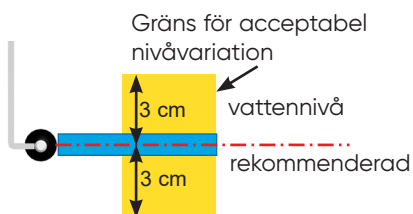

# ANVÄNDNING

## LÅSNING OCH UPPLÅSNING AV PASSNINGSVINKEL

### LÅSNING

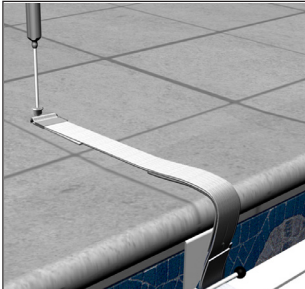

- För remmen mellan väggen och staven på passningsvinkeln

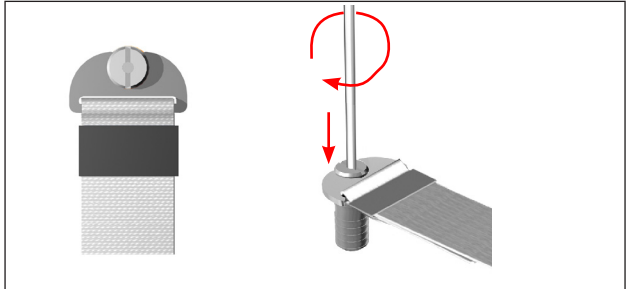

- Lås låsöglan
- Remmen måste vara spänd och överdraget måste vidröra passningsvinkelns undersida

### UPPLÅSNING

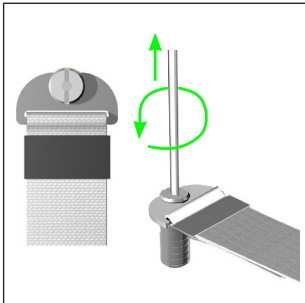

- Lås upp låsöglan

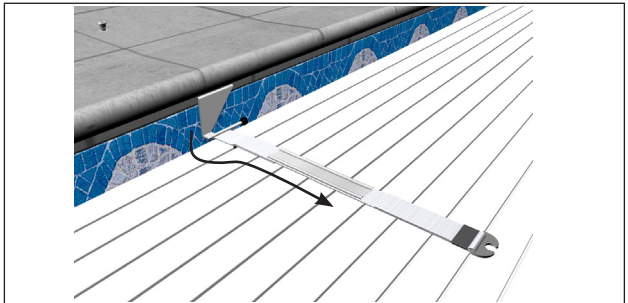

- För remmen under passningsvinkeln och placera den på överdraget

# INSTALLATION

## FIXERINGSÖGLA

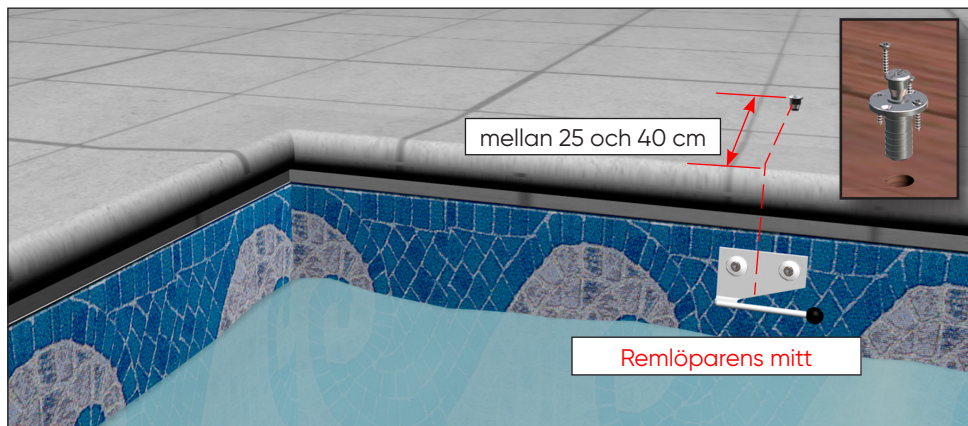

### ÖGLA FÖR BETONGDÄCK

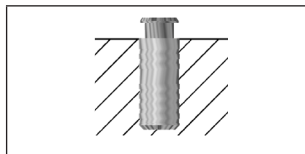

- Ø20
- Djup: 5 cm

- Öglans övre del måste sticka ut från däckets yta.

**!** Tvinga inte in öglan i ett hål med en diameter som är mindre än detta

### ÖGLA FÖR TRÄDÄCK



- stjärnskruv Ø4 x 25

- Ø20
- Djup: 4,5 cm

# INSTALLATION

## FIXERING AV PASSNINGSVINKELNS REM PÅ FIXERINGSÖGLAN

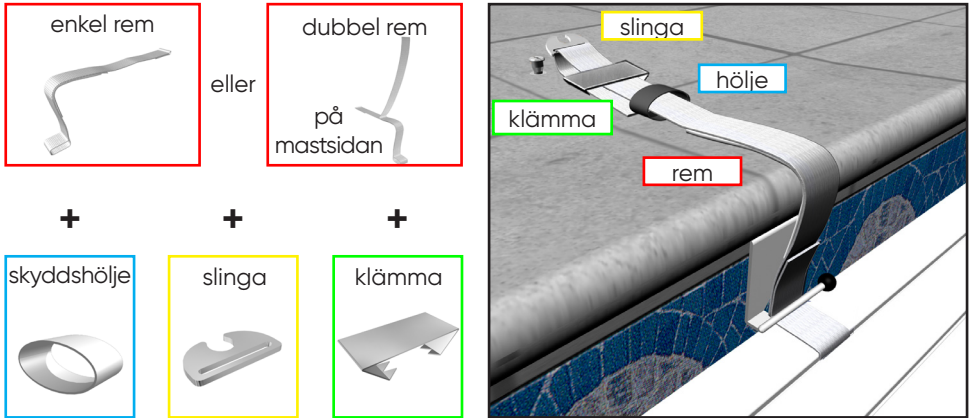

1

Dra åt remmen  
överdraget måste vidröra  
remlöparens övre del

2

Sätt fast klämman bredvid spännet och  
dra åt  
*de 2 remlagren passerar genom  
klämman*

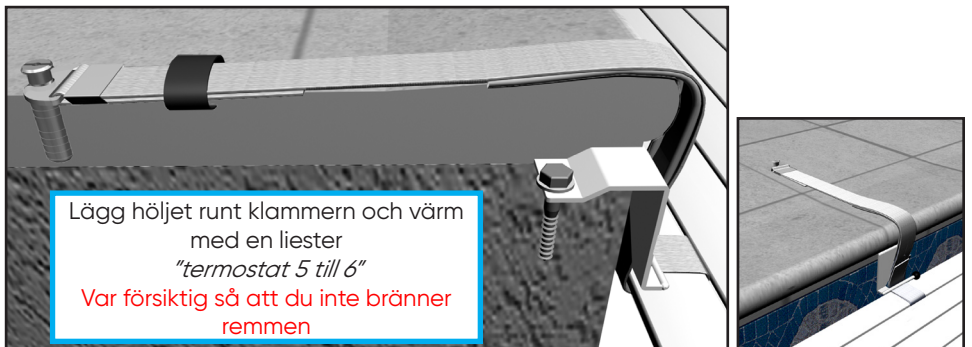

**!** Under alla ingrepp måste teknikern bära PPE (personlig skyddsutrustning): handskar, skyddsglasögon, matta, etc...

## VATTENNIVÅN I POOLEN

- Att följa de rekommenderade minimi- och maximivattennivåerna säkerställer korrekt funktion och överensstämmelse med kraven i standard NF P90-308.
- Det är lämpligt att ägna särskild uppmärksamhet åt variationer i vattennivån. Den mest lämpliga metoden (för både övervakning och nödvändiga korrigeringar) är att kombinera ett överflödssystem med automatisk påfyllning.
- Målnivån för vattnet är specifik för varje bassäng och beror på den övergripande konfigurationen av täckningen. Det är nödvändigt att kombinera rekommendationerna för upprullaren och en eventuell plattform med dem för säkerhetslås och lameller.
- Kravet i standard NF P90-308 innebär att rekommendationerna måste följas året runt och att en aktiv vinterförvaring utan att sänka vattennivån är nödvändig.
- Pushlock: ideal vattennivå vid mitten av den nedre lutande delen av locket, maximal variation +/-3 cm.



- Förankrat, att gjutas in: 6 cm och mer
- Bygel: 12 cm
- Hög bygel: 7 cm

- Quicklock: ideal vattennivå vid passagen i enheten, maximal variation +/-3 cm.



- Förankrat, att gjutas in: 11 cm och mer
- Bygel: 12 cm
- Hög bygel: 7 cm

- Bandgenomföring: ideal vattennivå vid stångens höjd, maximal variation +/-3 cm.



- Förankrat, att gjutas in: 9 cm och mer
- Bygel: 12 cm

## SÄKERHETSÅD

Vi rekommenderar att du noggrant läser rekommendationerna nedan.

### VARNING

- Pooler kan utgöra en allvarlig fara för era barn. Drunkning kan ske mycket snabbt. Barn som är nära en pool behöver övervakas aktivt hela tiden, även om de kan simma.
- Den fysiska närvaron av en vuxen är absolut nödvändig när poolen är öppen.



- Lär dig livräddande färdigheter.
- Memorera telefonnumren till räddningstjänsten och se till att de visas nära poolen.

 ... eller **112**

**BRANDKÅREN**



**AMBULANSTJÄNST**

(skriv det nummer som gäller i din region)



**GIFTKONTROLL**

**CENTRUM**

## SÄKERHETSÅD

- Detta poolskydd ersätter inte sunt förnuft eller personligt ansvar. Den är inte avsedd att ersätta uppsikt från föräldrar och/eller andra ansvariga vuxna, som alltid har yttersta ansvaret att hålla koll på och skydda små barn.
- **WARNING:** säkerheten garanteras endast om locket är stängt, låst och korrekt installerat i enlighet med tillverkarens anvisningar.
- Poolskyddet måste alltid stängas när du lämnar hemmet även om detta bara är tillfälligt.
- Säkerställ att inte någon badar eller att det finns främmande föremål i poolen före och under manövern.
- Förvara de enheter och/eller verktyg som behövs för att använda skydden utom räckhåll för barn.
- Mekanismen får endast användas av en ansvarig vuxen.
- Med undantag för mobila golv, mobila terrasser och täckelement avsedda för detta ändamål (t.ex. galler), förbjuder du klättring, promenader eller hoppning på en säkerhetsöverdrag.
- Vidta alla nödvändiga åtgärder för att förhindra små barn från att komma åt poolen tills poolskyddet har reparerats eller när ett fel upptäcks som gör att poolen inte kan stängas och säkras eller i händelse av att poolen och dess utrustning tillfälligt är otillgängliga.
- Respektera de vattennivåer som definierats av tillverkaren.

Ett barn drunknar på mindre än 3 minuter. Inget poolskydd kan någonsin ersätta uppsikt och vaksamhet från en ansvarig vuxen.

# ÅTERVINNING

## FÖRPACKNING

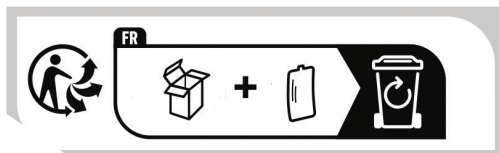

Kassera förpackningen i enlighet med gällande regler och föreskrifter.

## UTTJÄNTA DELAR



- Kasta inte dina kasserade enheter eller använda batterier med osorterat hushållsavfall.
- Du ansvarar för att återlämna allt ditt avfall, särskilt avfall från elektrisk och elektronisk utrustning, genom att lämna in det på en särskild insamlingsplats för återvinning och restaurering.
- Vissa produkter innehåller potentiellt ämnen som är skadliga för miljön, dessa måste elimineras eller neutraliseras.
- Ta reda på information om befintliga retur- och insamlingsystem.



kassera handboken i enlighet med gällande bestämmelser.

**DEL SAS**  
ZA LA BASSE CROIX ROUGE  
35530 BRÉCÉ - FRANCE

☎ +33 (0)2 99 00 17 72

STĂMPEL

a brand by



NOTICE ORIGINALE

/ 05.2026

A-DOTE04100.L8