

SV

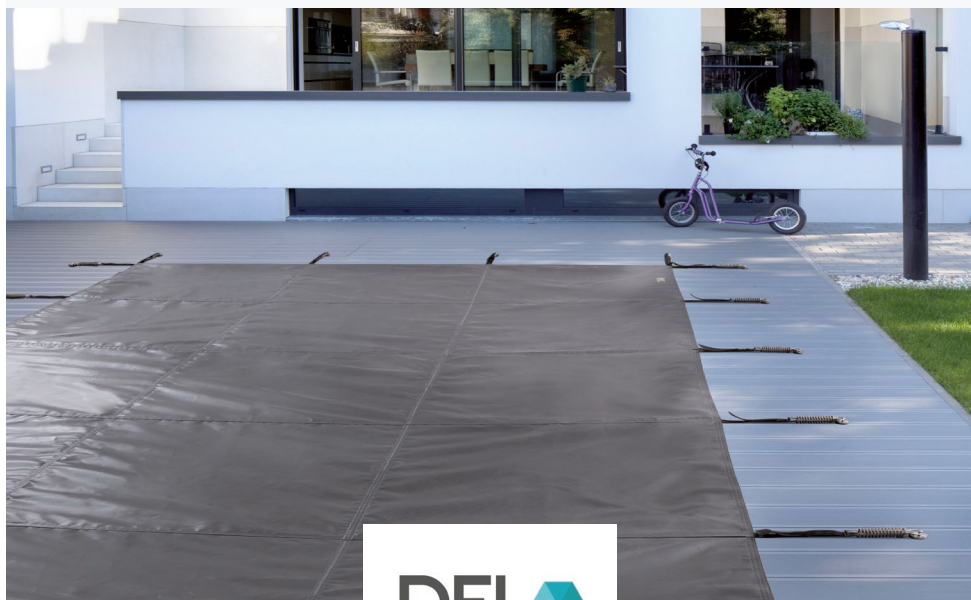

INSTALLATIONSRIKTLINJER

INSTALLATION/SERVICE/UNDERHÅLL/SÄKERHETSÅD



DEL 

INFÄLLT POOLSKYDD

INITIAL

INNEHÅLL

LÄS DESSA INSTRUKTIONER NOGGRANT OCH SPARA DEM FÖR FRAMTIDA REFERENS

Läs denna handbok noggrant för att förstå all information och för att säkerställa säker installation, användning och service. Vi kan inte hållas ansvariga för skador som uppstår på grund av underlåtenhet att respektera instruktionerna i denna handbok.

BESKRIVNING.....	s. 4-5
Levererade komponenter	s. 4
Verktyg som krävs för montering	s. 5
Förpackning	s. 5
Montering	s. 5
INFORMATION.....	s. 6
Förutsättningar	s. 6
INSTALLATION.....	s. 7-13
Montering av kåpan	s. 7
Märkning av hörnen och ankarlinan för ankarbultarna	s. 8
Bultar / Förankring	s. 9-10
Stängning av poolen	s. 12
Öppning av poolen	s. 12
SKÖTSEL/UNDERHÅLL.....	s. 13-17
Poolens vattennivå.....	s. 13
Filtrering och behandling av vattnet.....	s. 13
Underhåll (kundens ansvar).....	s. 14
Underhåll	s. 15
Övervintring	s. 16

INNEHÅLL

RESERVELAR.....	s. 16
SÄKERHETSTIPS ET STANDARDS.....	s. 17-18
ÅTERVINNING.....	s. 19
FÖRORDNINGAR	s. 20
GARANTIVILLKOR	s. 20

BESKRIVNING

MEDFÖLJANDE KOMponenter

➤ DÄCK



➤ STANDARDVERSION

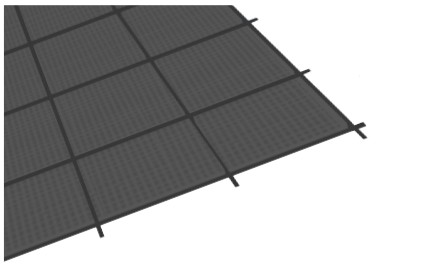

150 G/m2 polypropen-nät



Bult (betongdäck)



Fjäderspänning

➤ TILLVAL



Träförankring



Betongförankring

BESKRIVNING

VERKTYG SOM KRÄVS FÖR MONTERING



	Phillips skruvmejsel PZ2
	Skruvmejsel
	PZ2
	Stansning
	Ø6 Betong

	Måttband
	Penna
	Klubba
	Klippare
	Vikt

FÖRPACKNINGSLISTA

	1 förpackning förpackning: 0.80 x 0.60 x 0.40 m - 30 till 50 Kg
--	---

MONTERING







2 personer



2 timmar

INFORMATION

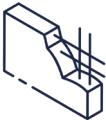
FÖRUTSÄTTNINGAR

	<p>Vattennivån måste bibehållas när kåpan monteras.</p> 
	<p>Att montera bultarna och hålla dem på plats är en viktig säkerhetsfaktor för kåpan. Betongdäcket bör vara minst 10 cm tjockt.</p>
	<p>Däcket måste vara plant och jämt genomgående. Kåpan ska vila på supportstenarna med ett avstånd på minst 35 cm runt poolen. Däcket måste sträcka sig minst 95 cm runt hela poolens omkrets, annars tillåt 10 cm efter fästpunkterna.</p>
	<p>Använd alltid säkerhetsutrustning.</p>

INSTALLATION

MONTERING AV KÅPAN

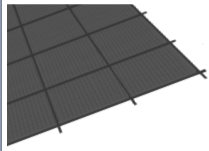
	
	150 G/m ² polypropen-nät

	
	Vikt

Kåpan ska ha ett enhetligt överhäng på cirka 35 cm (standard) runt hela poolens omkrets.

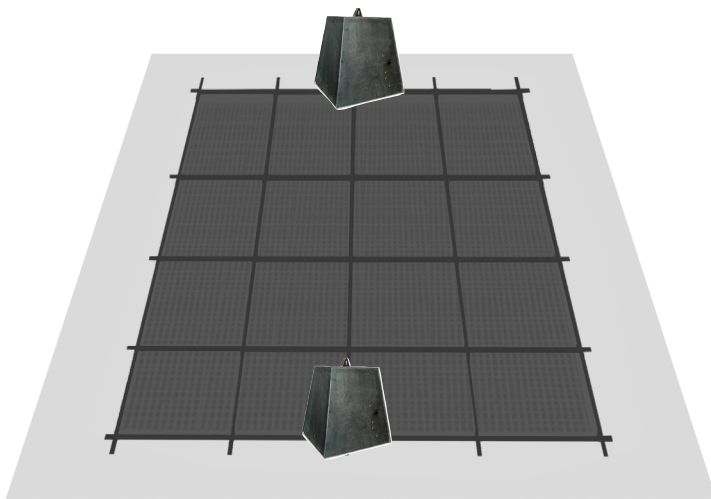

Rekommendationer:

Använd vikter för att förhindra att kåpan glider ner i poolen.

INSTALLATION

MÄRKNING AV HÖRNEN OCH ANKARLINAN FÖR ANKARBULTARNA

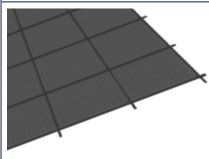
	
	150 G/m2 polypropen-nät

	
	Måttband
	Penna
	Vikt

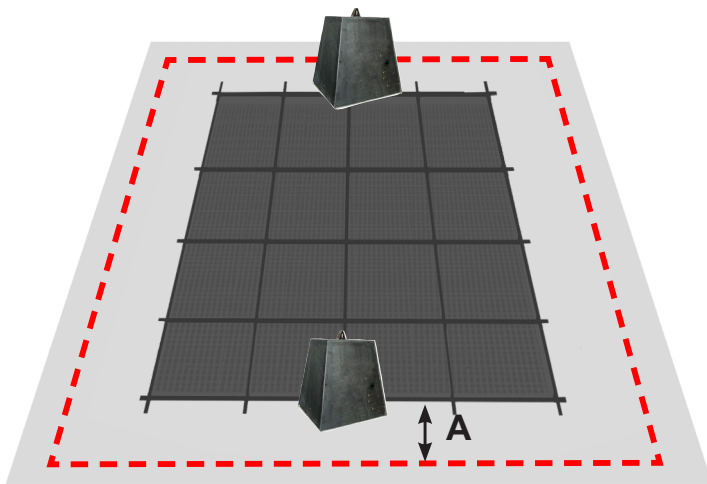

A = 35 cm



Rekommendationer:

Använd krita eller en kritlinje

INSTALLATION

BULTAR / FÖRANKRING

	P Bolt (betong)
	Teleskopankare i aluminium för betongdäck

	Stansning
	Ø6 / Ø12 Betong
	Klubba
	Vikt

FÄSTMETOD FÖR BETONGBULT

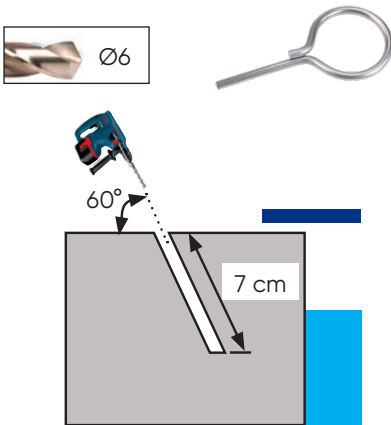

FÄSTMETOD FÖR BETONGANKARE

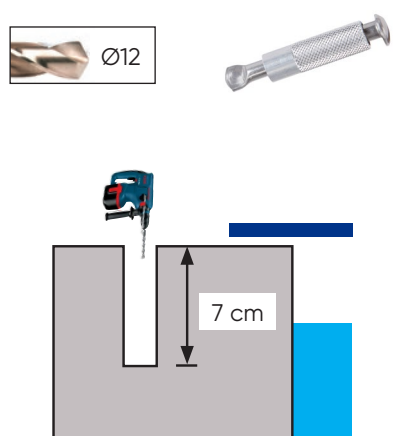

Rengör hålen med en dammsugare.

INSTALLATION

BULTAR / FÖRANKRING

	
	Teleskopiskt aluminiumankare för trädäck / aluminiumhylsa

	
	Borrmaskin
	Ø13
	Klubba
	Vikt

FÄSTMETOD FÖR TRÄANKARE

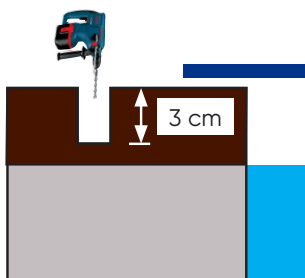

 Rengör hålen med en dammsugare.

INSTALLATION

FÖRDELNING AV BULTAR

Borra och montera sedan enligt sekvensen som visas i diagrammen.

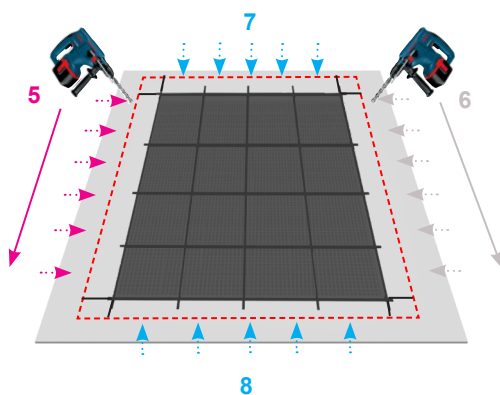
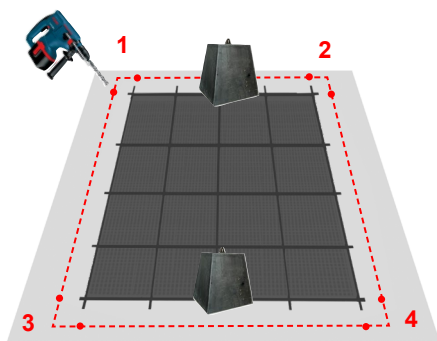
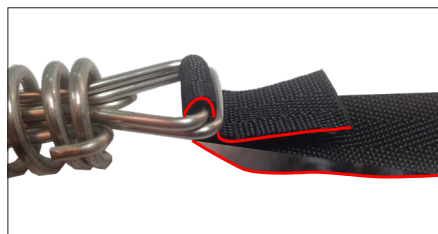
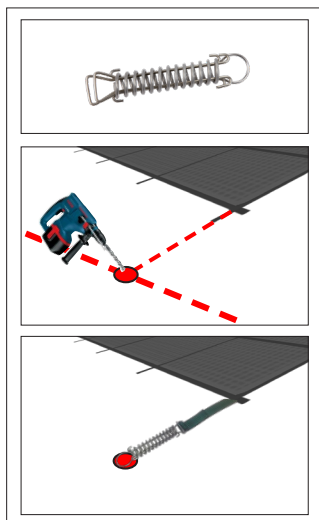

! Kontrollera regelbundet att kåpan är spänd.

INSTALLATION

STÅNGNING AV POOLEN

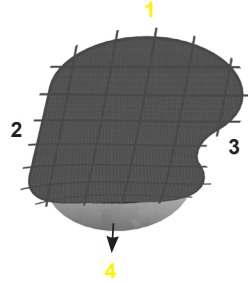
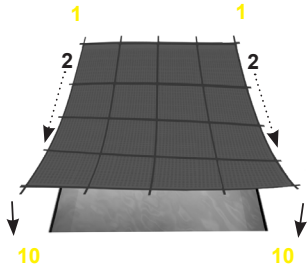

Följ den kronologiska ordningen för att fästa kåpan.

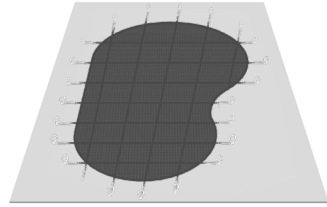
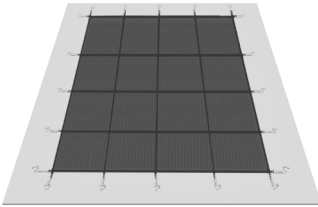

Fäst alla ankare

ÖPPNING AV POOLEN



2 personer



20 min

- Haka av alla ankare.
- Skjut kåpan över däck.
- Rengör och torka ankarna.
- Rengör och torka kåpan innan du viker den och förvarar den på en torr plats.
- Förvara allt i förvaringspåsen (TILLVAL) och förvara på en torr, väl ventilerad plats borta från ljus.

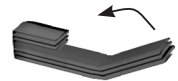
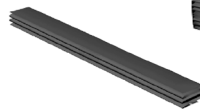
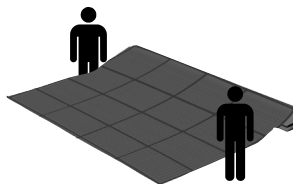
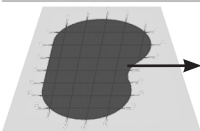
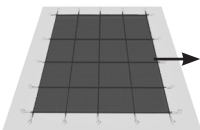



Under alla ingrepp måste teknikern bära PPE (personlig skyddsutrustning): handskar, skyddsglasögon, matta, etc...

VATTENNIVÅN I POOLEN

- För att säkerställa maximal säkerhet och korrekt drift av omlindaren, kontrollera alltid att vattennivån i poolen förblir konstant och uppfyller tillverkarens krav (för större komfort, använd ett bräddavlopp och en vattennivåregulator).
- En för hög vattennivå beror på att brädden hindras av löv eller andra föremål.
- Rekommenderad vattennivå: mellan 7 cm och 15 cm under den övre kanten.

VATTENFILTRERING OCH BEHANDLING

- Filtreringsprogrammering bör ske vid en tidpunkt då solen skiner på poolen och det bör säkerställas att den är inställd på att fungera hela tiden när vattnet når 25°C.
- För att säkerställa att din installation håller, måste vattnet i poolen behandlas korrekt i enlighet med gällande standarder och rekommendationer (NF EN 16713-3).
- Vattnets pH, hårdhet och alkalinitet måste kontrolleras och justeras så ofta som är nödvändigt (dock måste man se till att inte korrigerar dessa 3 parametrar oberoende av varandra, utan att göra det med hjälp av Taylor-tabellen och balansera vattnet enligt de 3 analyserade parametrarna).

UNDERHÅLL (kundens ansvar)

- Rengör kåpan grundligt två gånger per år (idrifttagning och övervintring). Detta är särskilt viktigt om poolvattnet är hårt. Använd ett avkalkningsmedel (se katalog) och skölj med vattenslang.
- Låt inte löv samlas och förmultna på skyddet.
- Rengör skyddet regelbundet genom att ta bort det från poolen och placera det plant på en lämplig yta (se upp för växter och vassa föremål som kan skada skyddet). Skölj båda sidorna av skyddet under rinnande vatten och rengör vid behov de smutsigaste områdena med en icke-slipande svamp (blötlägg svampen i rengöringsmedel för poolens vattenledningar vid behov).
- Använd inte slipande produkter eller lösningsmedel för att rengöra skyddet.
- Det rekommenderas att inspektera hela systemet om kåpan vid något tillfälle tvingas bära oväntad vikt (fall).
- Utför en årlig kontroll av remmarna.
- Metallkomponenter måste rengöras och smörjas regelbundet för att säkerställa att deras funktion inte försämras, vilket kan utgöra en risk (fotskador i händelse av slag eller fall). I händelse av skada, byt ut defekta delar mot originaldelar.

SKÖTSEL/UNDERHÅLL

UNDERHÅLL (MINST EN GÅNG PER ÅR)

- Denna produkt har inga slitdelar som behöver bytas ut. Om du märker att vissa delar börjar bli slitna bör du dock se till att de byts ut.
- Alla reservdelar måste komma från tillverkaren eller uppfylla standarden NF P90-308.
- Kontrollera att installationen fungerar korrekt.
- Inspektera kåpan noggrant.
- I början av varje säsong och i händelse av olycka (fallande föremål, hagel på taket, onormal belastning på taket etc.), kontrollera att taket inte har några synliga skador som kan äventyra dess säkerhet (sprickor, hål, deformationer etc.). Byt vid behov ut delar eller hela taket.
- Kontrollera remmarnas (sömmarna) tillstånd och särskilt slitaget på antinötningshylsan. Om denna inte längre uppfyller sin roll att skydda remmen mot skavsår från poolkanten, byt ut den.
- Kundtjänst: kontaktuppgifter på baksidan av dokumentet.

▶ VARJE GÅNG DEN ANVÄNDS

- Utför en okulär kontroll av fäst- och drivkomponenterna.

▶ VAR 3:E MÅNAD

- Utför en fullständig rengöring.

▶ VAR 4:E MÅNAD OCH EFTER VARJE EXCEPTIONELL HÄNDELSE (FALL, KRAFTIGT REGN, STORM, SNÖ, SÄRSKILD PÅVERKAN, ETC.)

- Utför en noggrann kontroll av alla komponenter i skyddet (skick och montering av tyg, sömmar, remmar, spärrar, krokar, nötningskydd, etc.).

ÖVERVINTRING

- Placera kåpan i stängt läge och håll vattennivån konstant i enlighet med tillverkarens rekommendationer.



- Under vintersäsongen, i händelse av snöfall, är det viktigt att ta bort snön från skyddet med en borste med teleskopskaft för att förhindra deformation av tvärstängerna.

RESERVDLAR

Onlinekatalog:



<https://www.my-cfgroup.fr/fr/pieces-detachees>

SÄKERHETSTIPS

Läs noggrant rekommendationerna nedan.

VARNING

Pooler kan utgöra en allvarlig fara för era barn. Drunkning kan ske mycket snabbt. Barn som är nära en pool behöver övervakas aktivt hela tiden, även om de kan simma.

Lär dig livräddande färdigheter.

Den fysiska närvaron av en vuxen är absolut nödvändig när poolen är öppen.



Memorera och lägg upp första hjälpen-nummer nära poolen.

112 (i Sverige)

BRANDKÅREN

15

NÖDNUMMER

(ange numret för din region)



GIFTINFORMATIONSCENTRALEN

- Detta poolskydd ersätter inte sunt förnuft eller personligt ansvar. Den är inte avsedd att ersätta uppsikt från föräldrar och/eller andra ansvariga vuxna, som alltid har yttersta ansvaret att hålla koll på och skydda små barn.
- **WARNING:** säkerheten garanteras endast om kåpan är stängt, låst och korrekt installerat i enlighet med tillverkarens anvisningar.
- Poolskyddet måste alltid stängas när du lämnar hemmet även om detta bara är tillfälligt.
- Säkerställ att inte någon badar eller att det finns främmande föremål i poolen före och under manövern.
- Förvara de enheter och/eller verktyg som behövs för att använda skydden utom räckhåll för barn.
- Mekanismen får endast användas av en ansvarig vuxen.
- Med undantag för mobila golv, mobila terrasser och täckelement avsedda för detta ändamål (t.ex. galler), förbjuder du klättring, promenader eller hoppning på en säkerhetsöverdrag.
- Vidta alla nödvändiga åtgärder för att förhindra små barn från att komma åt poolen tills poolskyddet har reparerats eller när ett fel upptäcks som gör att poolen inte kan stängas och säkras eller i händelse av att poolen och dess utrustning tillfälligt är otillgängliga.
- Respektera de vattennivåer som definierats av tillverkaren.
- Barn får inte leka med apparaten.
- Denna apparat får användas av barn från 8 år och uppåt och av personer med nedsatt fysisk, sensorisk eller mental förmåga eller brist på erfarenhet och kunskap om de har fått handledning eller instruktioner om säker användning av apparaten och förstår de faror som är förknippade med den.

Ett barn drunknar på mindre än 3 minuter. Inget poolskydd kan någonsin ersätta uppsikt och vaksamhet från en ansvarig vuxen.

ÅTERVINNING

FÖRPACKNING

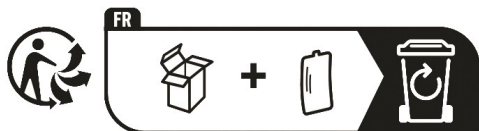

Kassera förpackningen i enlighet med gällande regler och föreskrifter.

SLUT PÅ LIVSCYKEL



- Kasta inte gamla enheter eller använda batterier med osorterat hushållsavfall.
- Du ansvarar för att leverera allt ditt avfall, inklusive elektrisk och elektronisk utrustning, till en särskild samlingsplats för återvinning och återanvändning.
- Vissa produkter innehåller potentiellt miljöfarliga ämnen som måste kasseras eller neutraliseras.
- Ta reda på de befintliga hämtnings- och insamlingssystemen. www.quefairedemesdechets.fr



kassera handboken i enlighet med gällande bestämmelser.

FÖRORDNINGAR

STANDARD

- Denna kåpa överensstämmer inte med standard NFP 90-308.

GARANTIVILLKOR

Logga in på www.del-piscine.fr för att se alla våra garantier.



<https://www.del-piscine.fr/rechercher-une-garantie>

DEL SAS
ZA LA BASSE CROIX ROUGE
35530 BRÉCÉ - FRANCE

☎ +33 (0)2 99 00 17 72

STÄMPEL

A brand by CF group

