

SÄKERHETSFÖRESKRIFTER



SV) Läs anvisningarna i användarmanualen noga innan du använder pool roboten.

SV) VIKTIG INFORMATION OM SÄKERHET, INSTALLATION OCH SERVICE

- Underlåtelse att respektera varningar kan medföra allvarlig skada på pool- eller spa-utrustningen eller allvarlig personskada, till och med dödsfall.
- Enheten är avsedd att användas för pooler och span för ett visst ändamål. Den får inte användas för något annat ändamål än det den är konstruerad för.
- Denna enhet är inte avsedd att användas av personer (inklusive barn) med nedsatt fysisk, sensorisk eller mental förmåga, eller brist på erfarenhet och kunskap, med mindre de erhållit tillsyn eller anvisningar avseende användning av enheten av en person som ansvarar för deras säkerhet. Barn ska stå under tillsyn för att se till att de inte leker med enheten.
- Denna enhet får användas av barn från åtta års ålder och personer med nedsatt fysisk, sensorisk eller mental förmåga, eller brist på erfarenhet och kunskap, om de erhållit tillsyn eller anvisningar avseende användning av enheten på ett säkert sätt och förstår vilka risker som är förknippade med detta. Barn och husdjur får inte leka med enheten. Detta är inte någon leksak. Rengöring och användarunderhåll får inte utföras av barn utan tillsyn.
- Laddning av enheten ska respektera standarden IEC/HD 60364-7-702 och tvingande nationella bestämmelser för pooler och span. Kontakta din återförsäljare om du är osäker.
- Laddningssockel eller poolrobot ska anslutas till växelströmsmatning med jordanslutning som skyddas av en jordfelsbrytare med en märkström på högst 30 mA. Kontakta en behörig elektriker om du inte kan verifiera att kretsen är skyddad av en jordfelsbrytare.
- All montering, all elinstallation och allt servicearbete ska utföras av kvalificerad och behörig personal som har läst igenom installations- och serviceanvisningarna noga.
- Försök inte reparera enheten själv om den drabbas felfunktion eller om nätsladden är skadad. Låt servicearbete utföras av behörig reparatör som bara använder identiska reservdelar. Det garanterar att produkten fortsatt är säker. Produktens tillverkare är undantagen från allt ansvar som rör eventuell skada orsakad av ej godkända reservdelar eller tillbehör.
- Använd aldrig ett batteripaket, en poolrobot eller en laddningssockel som är skadad eller ändrats. Skadade eller ändrade batterier kan uppföra sig på ett oförutsägbart sätt och medföra brandfara, explosionsrisk eller risk för personskada.
- Hantera inte poolrobot, laddningssockel och/eller den externa adaptern med fuktiga extremiteter eller utan skor medan laddning pågår.
- Försök inte rengöra impellern medan poolroboten är i vattnet eller på ett vått underlag. Det kan leda till allvarlig personskada.
- Använd inte någon förlängningskabel eller -ledning när du ansluter laddningssockel eller rengöringsenheten. Anslut enheten direkt till ett lämpligt vägguttag.
- Ladda endast med hjälp av den laddningsstation eller externa adapter som anges och levereras av tillverkaren. En laddningssockel eller extern adapter som är lämpad för ett slags batteripack kan ge upphov till brandfara när de används med ett annat batteripack.
- Utsätt inte poolroboten för omgivande temperatur under 0 °C eller över 45 °C.
- Exponera inte laddningsstation, poolrobot eller batteriblock för öppen låga eller för alltför hög temperatur. Exponering för öppen låga eller högre temperatur än 65 °C kan medföra explosion.
- Respektera alla anvisningar för laddning och ladda inte den batteridrivna enheten utanför det temperaturintervall som anges i anvisningarna. Felaktig laddning eller vid temperatur som faller utanför angivet intervall kan skada batteriet och öka risken för eldsvåda.
- Laddningssockel och rengöringsenhet kan laddas inomhus i ett torrt utrymme med god luftväxling, skyddat från direkt solljus, värme, tändkällor och poolkemikalier. Laddningssockeln kan användas utomhus i ett torrt område, skyddat från direkt solljus, barn, värme, tändkällor och pool- och spa-kemikalier.
- Rök inte och låt ingen gnista eller låga komma i närheten av enheten eller batteriet.
- Förhindra oavsiktlig start. Säkerställ att brytaren står i avstängt läge innan du ansluter till batteripacket eller tar upp eller bär enheten. Bär inte enheten med fingret på strömbrytaren.
- Försök aldrig öppna laddningsfoten.
- Vidrör aldrig laddningsterminalerna på laddningssockel eller på poolrobot efter laddning, eftersom dessa komponenter kan vara varma.
- Vidrör inga rörliga delar och ha inte några föremål eller fingrar, hår, kroppen eller löst sittande kläder i närheten av de rörliga delarna under användning. Rörliga delar kan orsaka allvarlig personskada eller till och med döden.
- För att undvika eventuell personskada är det förbjudet att bada medan poolroboten är i poolen eller spaet.
- Använd inte poolroboten under chocklorering.
- Se till att allt salt har lösts innan du sänker ned poolroboten i vattnet, om du tänker använda den i en saltvattenspool.

- Det batteri som finns installerat är ett uppladdningsbart litium-jon-batteri. Försök aldrig demontera eller byta det. Ett batteri kan orsaka kortslutning som medför allvarliga brännskador. Undvik kontakt mellan ledningar och metallföremål som skulle kunna ge upphov till gnistor och kortsluta batteriet. Undvik kontakt med vätskor som läcker ut om ett batteriläckage skulle uppstå och kontakta en fackman för att byta batteriet (för SpaBot går batteriet inte att byta). Använd kompletta ögonskydd, handskar och skyddskläder när du kasserar poolroboten. Skölj omedelbart med rikligt med tvål och vatten om vätskor som läcker utkommer i kontakt med hud eller kläder. Gnugga dig inte i ögonen om vätska som läcker ut kommer i kontakt med ögonen. Skölj omedelbar ögonen med kallt rinnande vatten i minst en kvart och gnugga dig inte i ögonen. Sök läkarvård snarast möjligt.
- Vissa pooler och span i rostfritt stål kan ha mycket bräckliga ytor. Ytan på sådana pooler och span kan ta skada redan av att smuts bara nöts mot ytan, exempelvis sådan nötning som orsakas av rengöringsenheters – däribland elektriska poolrengöringsenheters – hjul, larvfötter eller borstar. Slitage och repor av pooler och span i rostfritt stål omfattas inte av tillverkarens ansvar och täcks inte av den begränsade garantin.



- ÅTERVINNING – Denna symbol krävs enligt WEEE-direktivet 2012/19/EU (EU-direktivet om avfall som utgörs av eller innehåller elektriska eller elektroniska produkter) och betyder att din enhet inte får kastas med vanligt hushållsavfall. Den ska sorteras för att återanvändas, återvinnas eller omvandlas. Innehåller den några ämnen som skulle kunna vara miljöfarliga ska de elimineras eller neutraliseras. Kontakta din återförsäljare för information om återvinning.
- Enheten har ett underhållsfritt och uppladdningsbart litiumjon batteripack, som vederbörligen måste avfallshanteras. Återvinning är obligatorisk – kontakta din återvinningscentral för närmare information.

INNEHÅLLSFÖRTECKNING

SV

1	Upplysningar före användning	4
1.1.	Beskrivning	4
1.2.	Tekniska specifikationer och komponentplacering	5
1.3.	Driftprincip	6
1.4.	Förbereda poolen	6
2	Allmänt om användning	7
2.1.	Montera laddningsstationen	7
2.2.	Installera stationen och ladda poolroboten	8
2.3.	Beskrivning av gränssnittet	9
2.4.	Beskrivning av kontrollampor	10
2.5.	Starta en rengöringscykel	11
2.6.	Ta upp poolroboten ur vattnet	13
2.7.	Förvara poolroboten	14
3	Använda iAquaLink™-appen	15
3.1.	Konfigurera poolroboten första gången	15
3.2.	Funktioner som finns i iAquaLink™-appen	16
4	Service	17
4.1.	Rengöra poolrobot och laddningsstation	17
4.2.	Rengöra filtret	17
4.3.	Rengöra borstar och bygel	18
4.4.	Rengöra lockpackningen	18
4.5.	Rengöra propellern	18
4.6.	Byta borstarna	19
4.7.	Byta batteri	21
4.8.	Vinterförvaring	21
5	Felsökning	22
5.1.	Beteende	22
5.2.	Laddningsstationens beteende	23
5.3.	Användarvarningar	24
5.4.	Felsökningshjälp för anslutningen till iAquaLink™-appen	26



Tips för att underlätta kontakt med återförsäljaren

Notera återförsäljarens kontaktuppgifter för att ha dem nära till hands och fyll i uppgifterna om produkten på baksidan av manualen. Återförsäljaren kan komma att fråga efter dem.

1 Upplysningar före användning

1.1. Beskrivning

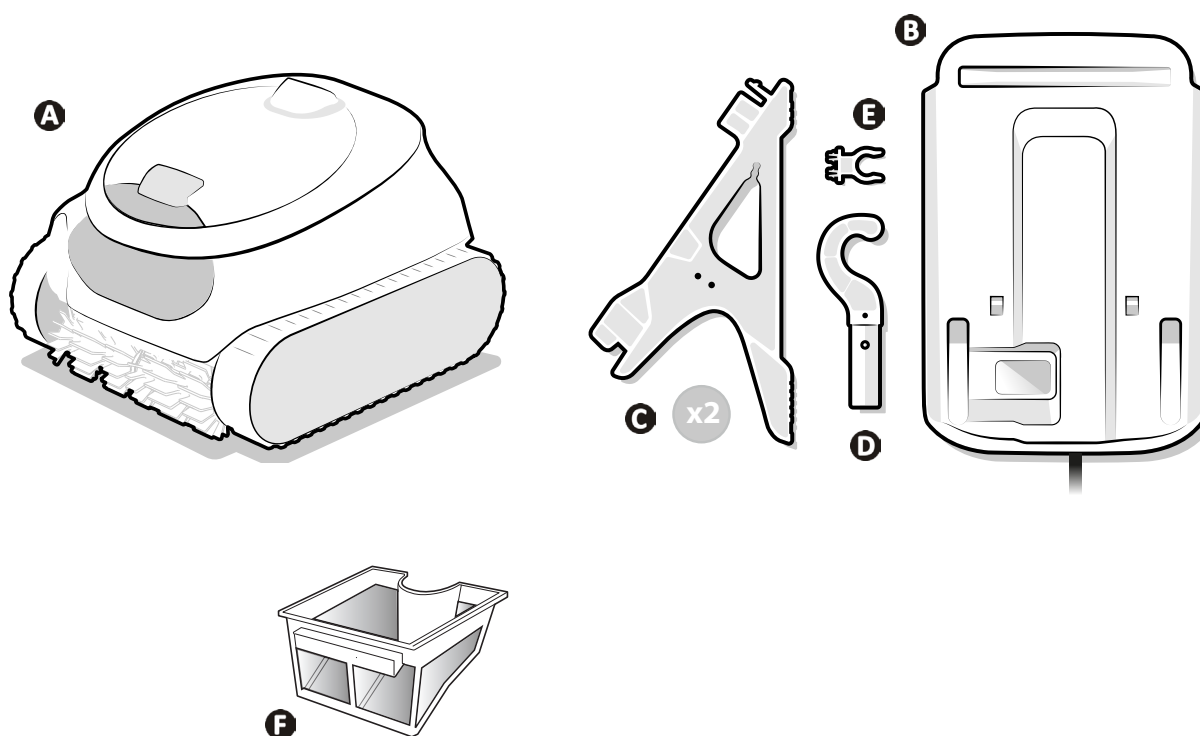

		CF 3000 CL PRO
A	Poolrobot	✓
B	Laddningsstation (kräver montering)	✓
C	Sockel (2 st)	✓
D	Krok *	✓
E	Fäste till krok	✓
F	Enkel filtrering (100 μ)	✓

* Fästs på en poolstång (standard, medföljer inte): krävs för att ta upp poolroboten ur vattnet.

✓ : Medföljer

1.2. Tekniska specifikationer och komponentplacering

1.2.1. Tekniska specifikationer

		CF 3000 CL PRO
Laddningsstationens matningsspänning		110-240 VAC, 50/60 Hz, Klass II *
Poolrobotens märkspänning		25,4 VDC
Laddningsspänning		29,4 VDC
Laddarens maxeffekt		29,4W
Batteriets kapacitet		6.4Ah
Poolrobotens märkeffekt		130 W
Filtrets rymd		4 liter
Poolrobotens mått (L x B x H)		41 x 42 x 28 cm
Förpackningens mått (L x D x H)		56 x 56 x 38 cm
Poolrobotens vikt		9,5 kg
Vikt med förpackning		15,5 kg
Sugbredd		230 mm
Maximalt driftdjup		4 m
Skyddsklass	Laddningsstation	IPX5
	Poolrobot	IPX8
Frekvensband		2,412 GHz - 2,484 GHz
Radiosändarens effekt		+ 20,5 dBm

* Klass II: enhet med dubbel isolering eller förstärkt isolering som inte kräver jordning.

1.2.2. Komponentplacering

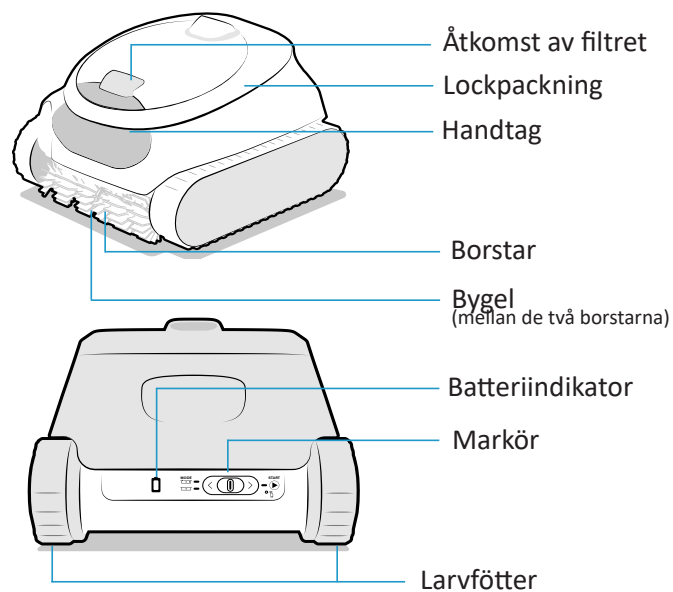

1.3. Driftprincip

Poolroboten fungerar oberoende av filtreringssystemet och när den är laddad kan den användas helt fristående. Den förflyttar sig optimalt för att rengöra de områden av poolen den konstruerats för (botten, väggar, vattenlinje eller endast botten). Smutsen sugs upp och sparas i poolrobotens filter.

Poolroboten kan användas

- genom att välja ett driftläge och starta en cykel med hjälp av markören baktill på poolroboten, eller
- med hjälp av en smartphone eller pekdator som är kompatibel med iAquaLink™-appen (se "3 Använda iAquaLink™-appen").

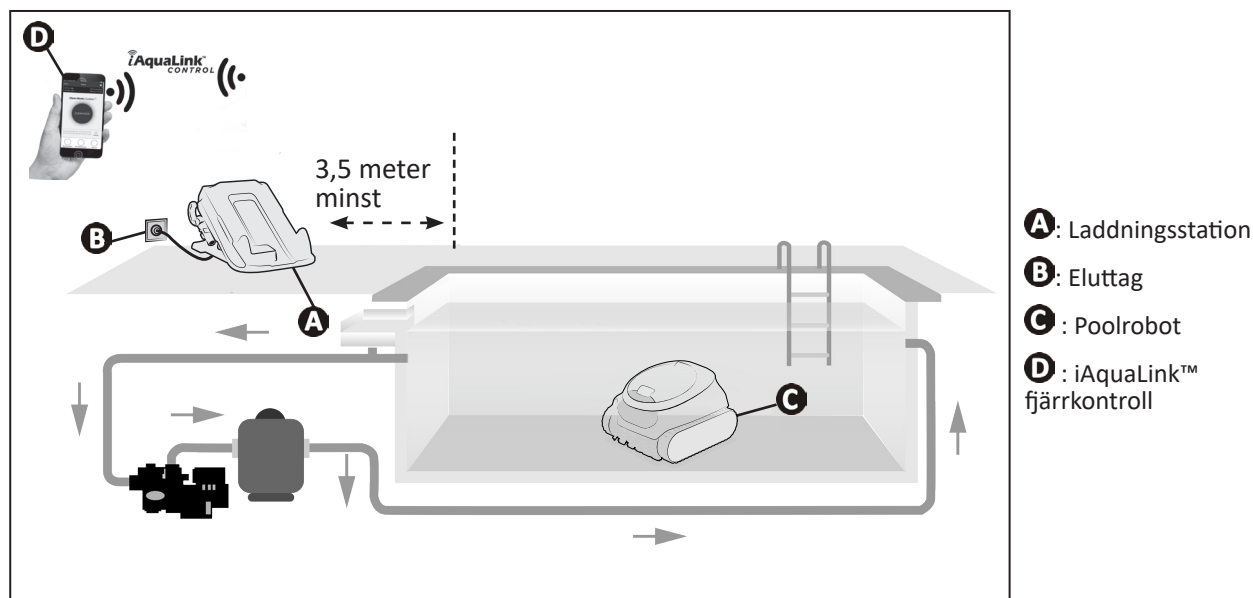

1.4. Förbereda poolen



- Denna produkt är avsedd att användas i fasta pooler. Får inte användas på flyttbara pooler. En permanent pool har konstruerats i eller på marken och kan inte nedmonteras och förvaras.

- För att poolroboten ska fungera krävs följande poolvattenkvalitet:

Vattentemperatur	10-35 °C
pH	6,8-7,6
Fritt klor	< 3 mg/l

- Ta bort det största skräpet med en håv för att optimera poolrobotens resultat om poolen är väldigt smutsig, särskilt före första användningen.
- Ta bort termometrar, leksaker och andra föremål som kan skada poolroboten.

2 Allmänt om användning

2.1. Montera laddningsstationen

Montera ihop laddningsstationen innan du använder den:

- Skjut in sockelns övre del (märkt med en blå ring) i urtaget framtill på laddningsstationen (också märkt med en blå ring) **(1)**.
- Sätt fast sockeln ordentligt under stationen (sockelns undre del **(2)** ska clipsa fast).
- Sätt fästet för kroken på plats på sidan av laddningsstationen (till höger eller vänster, beroende på önskad placering) **(3)**.
- Rulla ut sladden och dra den bakom eller vid sidan av stationen, beroende på önskad installation (en plats för att hålla fast kabeln finns inuti respektive sockel).

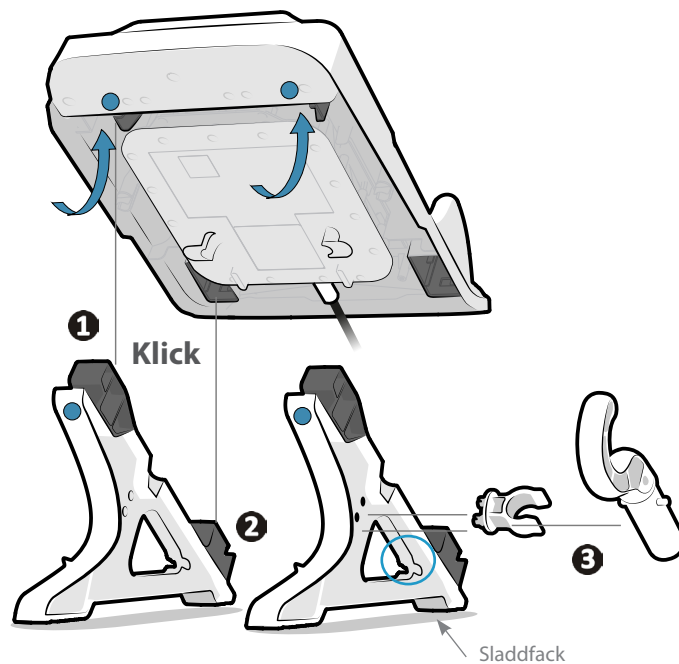



2.2. Installera stationen och ladda poolroboten

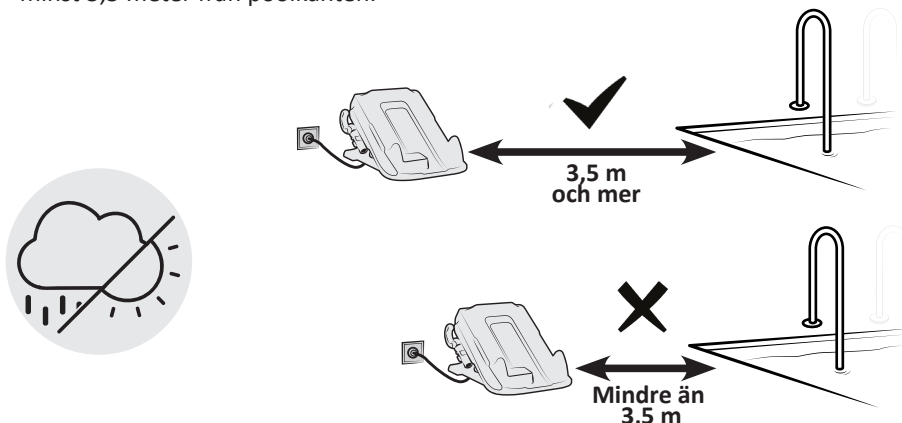

- Stationen får inte sänkas ned i vatten eller annan vätska. Den får inte installeras på en plats som kan översvämmas.
- Exponera inte laddningsstationen för direkt solljus.

- Placera laddningsstationen
 - i närheten av ett eluttag som är lätt att komma åt (så att det är skyddat från regn och vattenstänk),
 - i skuggan. Exponera inte poolrobot eller station för direkt solljus medan poolroboten håller på att laddas.
 - minst 3,5 meter från poolkanten.



- Anslut laddningsstationen.
- Placera poolroboten på laddningsstationen så att dess baksida (sidan med markören) får kontakt med de särskilda urtagen baktill på stationen. När poolroboten är rätt placerad hörs en **ljusignal** och kontrolllampan  blinkar långsamt (orange).



- Laddningstemperatur: 5-35 °C.
- Säkerställ att laddningsstationens och poolrobotens laddningsplattor är rena och torra innan du börjar ladda.
- Rör inte de laddningsplattor som sitter på laddningsstationen eller poolroboten strax efter att poolroboten har laddats.

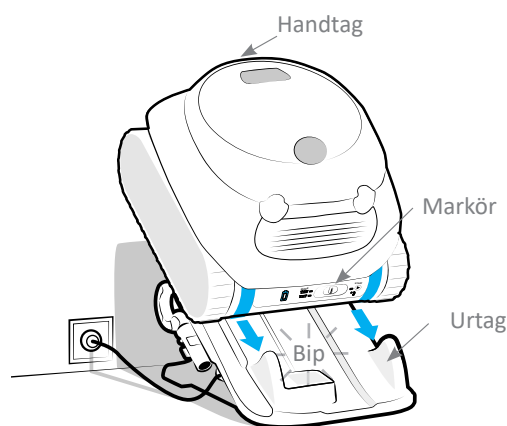

- Ladda poolroboten helt före första användningen: kontrolllampan  lyser med fast sken (grönt). **Laddningen avbryts automatiskt så snart poolroboten är helt laddad. Man behöver alltså inte koppla ur stationen eller ta bort poolroboten.**









- När alla kontrollampor är släckta står poolroboten i vänteläge. För markören är vänster eller höger för att väcka den. Ställ tillbaka poolroboten på laddningsstationen om detta inte fungerar (roboten övergår till förlängt vänteläge om den inte har använts på åtta dagar).
- Om kontrolllampan  inte blinkar första gången poolroboten laddas: se "5.1. Beteende".
- Placera, för att få glädje av alla fördelar med att vara uppkopplad (uppdatering av programvara, batteristatus, information om cykler, se "3.2. Funktioner som finns i iAquaLink™-appen"), laddningsstation inom räckhåll för WiFi.

2.3. Beskrivning av gränssnittet

Med hjälp av gränssnittet baktill på enheten kan man välja rengöringsläge, starta en rengöringscykel samt få information om poolrobotens status, batteristatus och anslutningar.

Via appen kan man även få tillgång till extrafunktioner och mer information. Se "3 Använda iAquaLink™-appen".

Funktion	
Knappar	
	Markör (välja läge, starta en cykel; se "2.5. Starta en rengöringscykel")
Kontrolllampor	
	Batteristatus
	Läget Botten + väggar + vattenlinje aktivt
	Läget Botten på
	Poolrobotens status
	Status för WiFi-anslutningen



- När alla kontrollampor är släckta står poolroboten i vänteläge. För markören är vänster eller höger för att väcka den. Ställ tillbaka poolroboten på laddningsstationen om detta inte fungerar (roboten övergår till förlängt vänteläge om den inte har använts på åtta dagar).

2.4. Beskrivning av kontrollampor





2.4.1. Kontrollampa poolrobotens status

 → Kontrollampa blinkar  → Kontrollampa med fast sken

 Blå	Klar att sänkas ned
 Blå	Cykel pågår
 Röd	Fel poolrobot; se "5.3.1. Fel på poolrobot"



2.4.2. Kontrollampa laddning

 → Kontrollampa blinkar  → Kontrollampa med fast sken

 Grön	Laddad: klar att använda, laddning klar
 Grön	Laddas(<5h): klar för att köra en full cykel
 Orange	Delvis laddad: kan användas (cykeln blir kortare)
 Orange	<ul style="list-style-type: none">• Om poolroboten står på sin station: Håller på att laddas• Om poolroboten inte står på sin station: Behöver laddas och kan inte användas
 Röd	Fel batteri; se "5.3.2. Batterifel"

2.4.3. Kontrollampa för anslutningar

 → Kontrollampa blinkar  → Kontrollampa med fast sken



Släckt	Inte ansluten till WiFi
 Blå	Håller på att parkoppla
 Blå	Ansluten till WiFi

2.4.4. Kontrollampa för laddningsstationens status

Under laddningsstationen anger en kontrollampa dess status.

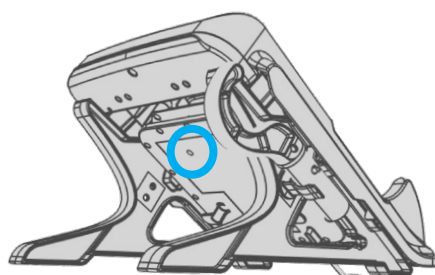
 → Kontrollampa med fast sken



 Grön	<ul style="list-style-type: none">• Stationen har matning; ingen laddning pågår• Lyser kontrollampan grönt när poolroboten står på stationen, se "5.2. Laddningsstationens beteende"
 Röd	<ul style="list-style-type: none">• Poolroboten håller på att laddas



- Är kontrollampan släckt eller blinkar med stationen inkopplad, se "5.2. Laddningsstationens beteende".

2.5. Starta en rengöringscykel



Respektera nedanstående anvisningar för att undvika risk för skada på personer eller egendom:

- Det är förbjudet att bada när poolroboten finns i poolen.
- Använd inte poolroboten under chockklorering av poolen. Vänta tills klorhalten sjunkit till rekommenderad nivå innan du sänker ned poolroboten.
- Använd helst läget Endast botten om pooltacket ligger på poolen.

Gör så här för att starta en rengöringscykel:



- Vänta tills poolroboten är laddad ( fast eller blinkar grönt) innan du startar en cykel.
- När den är laddad tar du av poolroboten från sin station och till poolen.
- Välja rengöringsläge; se "2.5.1. Välja rengöringsläge".
- Starta cykeln, se "2.5.2. Starta rengöringscykeln".
- Sänka ned poolroboten; se "2.5.3. Sänka ned poolroboten".

2.5.1. Välja rengöringsläge

Rengöringsmetoden styr vilken yta som ska rengöras och hur lång tid rengöringen ska ta.

- Skjut markören som sitter baktill på enheten åt vänster:
 - En gång för att välja läget Endast botten.
 - En gång till för att välja läget Botten + väggar + vattenlinje.

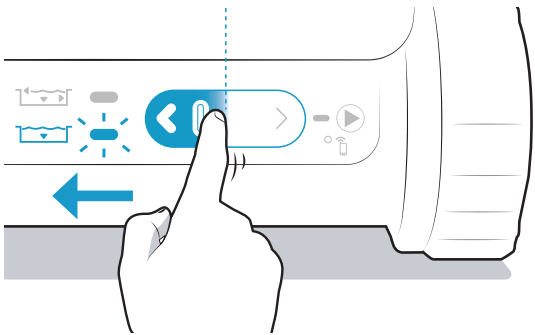
Relevant kontrollampa tänds för att ange valt läge.

	Yta som ska rengöras	Cykelns längd
	 Endast botten	1 tim 30 min
	 Botten + väggar + vattenlinje	2 tim

2.5.2. Starta rengöringscykeln

- Skjut markören som sitter baktill på enheten åt höger för att starta cykeln.
- Kontrolllampan  blinkar i väntan på att den ska sänkas ned i vattnet.

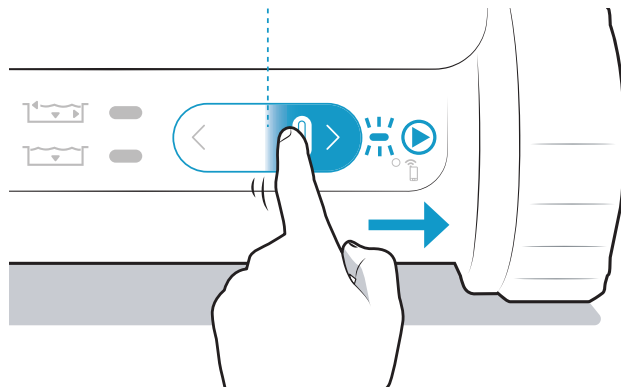

Tips: Förbättra rengöringsprestanda

- Kör i början av badsäsongen flera rengöringscykler med läget endast botten (efter att ha avlägsnat större skräp med en håv). Genom att regelbundet använda poolroboten (utan att överskrida tre cykler per vecka) hålls din pool alltid ren och filtret blir mindre igensatt.

2.5.3. Sänka ned poolroboten

- Sänk poolroboten rakt ned i vattnet och rör den lätt åt alla håll så att eventuell kvarvarande luft sipprar ut.
- Låt poolroboten sjunka ned till poolens botten. Cykeln startar högst 40 sekunder efter att vatten känns av. För optimal yttäckning anpassar enheten sin förflyttningsstrategi beroende på val av rengöringscykel.

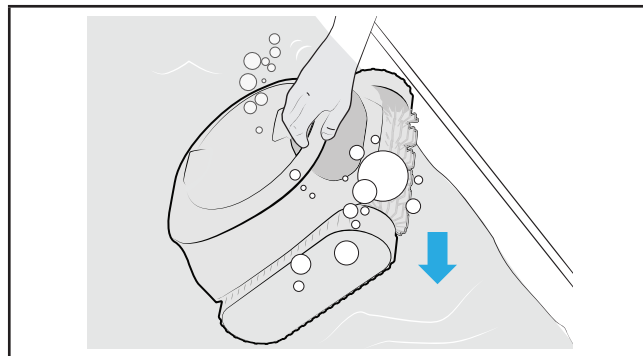

2.6. Ta upp poolroboten ur vattnet



- Med hjälp av stången kan man ta upp poolroboten under pågående cykel. Den stannar automatiskt när den inte längre är i vattnet.
- Efter avslutad cykel stannar poolroboten alltid vid foten av en vägg.

2.6.1. Med kroken

Under de sista tio minuterna av cykeln stannar poolroboten vid vattenlinjen (utan att borsta) i 30 sekunder vid varje vägg den träffar på (denna funktion är inte tillgänglig i läget Endast botten). Den väntar på att bli upplockad.

SV

1 _Blir den inte upplockad under de tio sista minuterna stannar poolroboten vid foten av en vägg efter avslutad cykel.

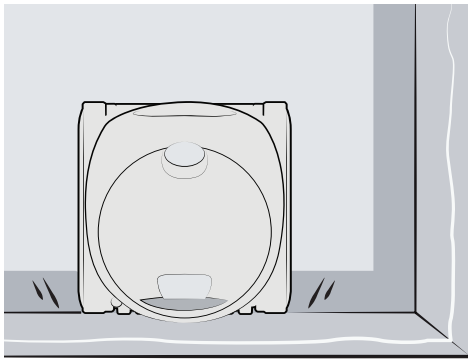

2 _Fäst kroken (medföljer) längst ut på en poolstång (medföljer inte).

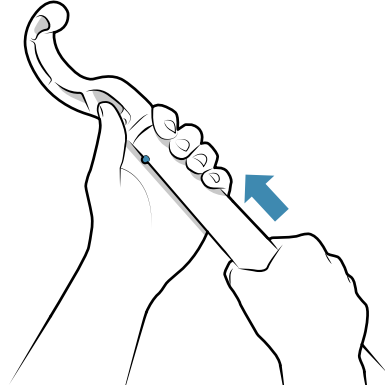

3 _Haka fast kroken i poolrobotens handtag och lyft upp den till ytan.

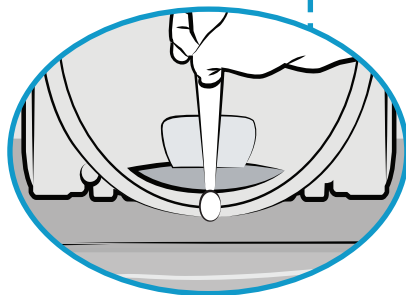
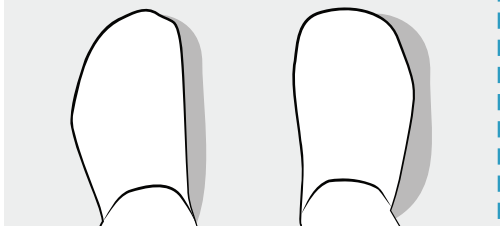
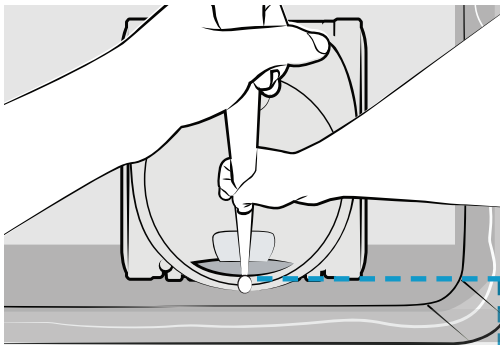

4 _Använd handtaget för att ta upp den helt ur vattnet. För att bli lättare sprutar poolroboten ut en vattenstråle baktill.

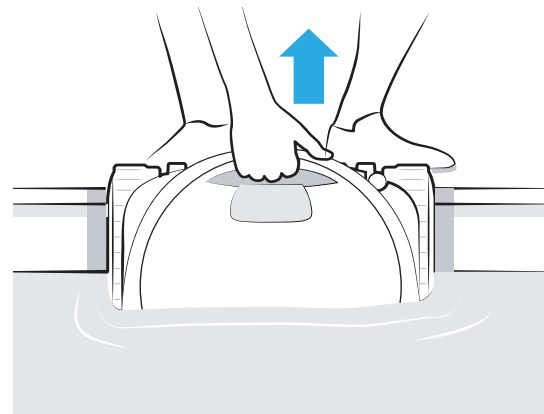

2.6.2. Med iAquaLink™-appen

1 Har man tillåtit push-meddelanden (telefonens inställningar för iAquaLink™-appen) varnar appen vid cykelslut (utom i läget Endast botten). Från det ögonblicket väntar poolroboten i 30 sekunder upptill på de olika väggarna (den ena efter den andra) i tio minuter. Den väntar på att bli upplockad.

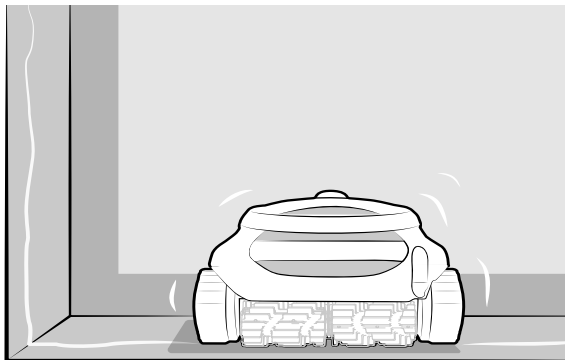

2 Använd handtaget för att ta upp den helt ur vattnet. För att bli lättare sprutar poolroboten ut en vattenstråle baktill.

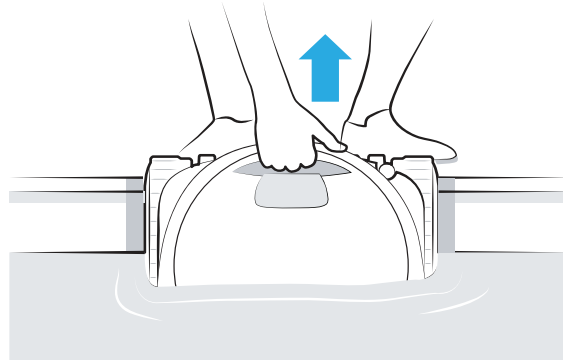

2.7. Förvara poolroboten



- Låt inte poolroboten bli urladdad. Ladda den efter varje användning.
- Säkerställ att poolrobot och laddningsplattor är rena och torra innan du börjar ladda.
- Lämna inte kvar poolroboten i vattnet när den inte används.
- Låt inte poolroboten torka i solen efter användning.
- Exponera inte poolroboten för öppen låga, alltför höga temperaturer, källor som riskerar att antändas eller för pool- eller spa-kemikalier.
- Förvara den oåtkomligt för barn och husdjur.
- Förvara alla delar skyddade från solljus, fukt och vädrets makter.

- Ställ den torra poolroboten på laddningsstationen (det är möjligt även om den är fuktig).
- Förvara alla delar skyddade från solljus och vattenstänk.

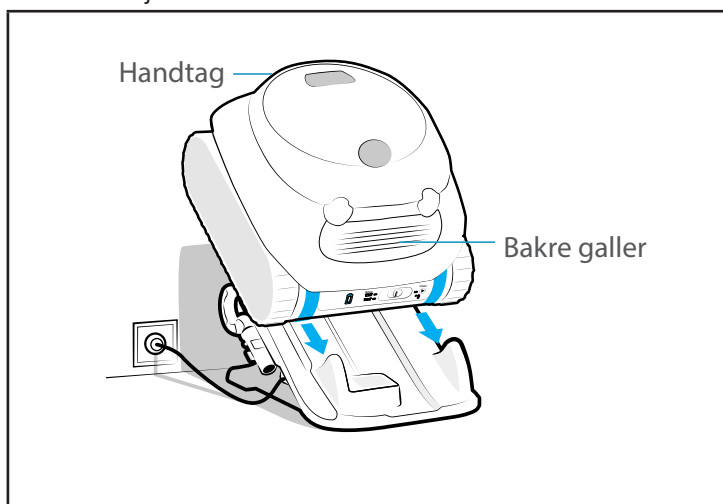

3 Använda iAquaLink™-appen

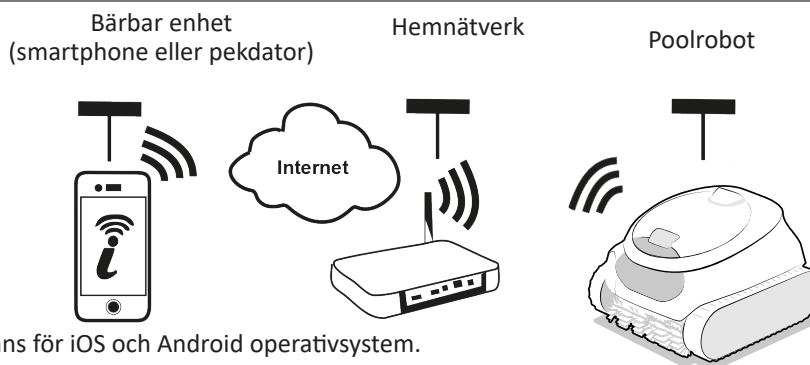

iAquaLink™-appen finns för iOS och Android operativsystem.

3.1. Konfigurera poolroboten första gången



Kontrollera följande innan du börjar installera appen:

- börja med att ladda poolroboten,
- använd en smartphone eller pekdator med WiFi,
- Använd ett WiFi-nätverk med tillräckligt stark signal för att kunna ansluta till poolroboten. WiFi-signalen måste kunna tas emot på den plats där poolroboten används. Använd i annat fall en teknisk lösning för att förstärka den befintliga signalen.
- Ha lösenordet till ditt hemnätverk lätt tillgängligt.

- Ladda ned iAquaLink™-appen från App Store (iOS) eller Google Play Store (Android).

1



- Logga in eller registrera dig.

2



- Tryck på symbolen + för att lägga till en ny enhet och följ anvisningarna i appen.

3

Gå igenom de steg som visas i appen. Skjut vid behov markören åt höger och håll den där i tio sekunder tills kontrollampen  blinkar för att slå på Bluetooth™.

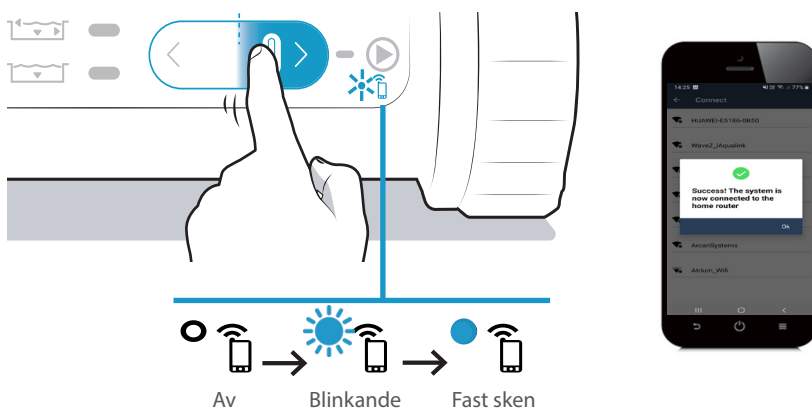

- Ett meddelande på skärmen anger att WiFi-anslutning har upprättats ordentligt mellan poolrobot och hemnätverk. (*).
- Kontrollampen  baktill på poolroboten lyser med fast sken.



(*): Se tabellen "5.4. Felsökningshjälp för anslutningen till iAquaLink™-appen" om ett felmeddelande visas eller anslutningen misslyckas.

3.2. Funktioner som finns i iAquaLink™-appen



- När poolroboten befinner sig i vattnet är funktionerna i iAqualink™-appen inte längre tillgängliga.

Om poolroboten inte befinner sig i vattnet kan man med appen:

- Välja **ett läge** och **starta en cykel**. Startar man en rengöringscykel från appen öppnas ett popup-fönster. **Stäng popup-fönstret för att poolroboten ska kunna starta.**
- Få tillgång till funktioner för **felsökningshjälp via felmeddelanden**. Tryck på varningssymbolen  för att visa lösningar på problem; se "5.3. Användarvarningar".
- Göra **det lättare att ta upp den ur vattnet**: har man tillåtit push-meddelanden (telefonens inställningar för iAqualink™-appen) varnar appen när poolroboten väntar på att plockas upp upptill på en vägg (de sista tio minuterna av cykeln) (funktionen är inte tillgänglig för läget Endast botten).
- Varnas för **poolrobotens batteristatus**.



Laddad: klar att användas



Håller på att laddas: klar att använda



Håller på att laddas



Delvis laddad

Om poolroboten inte befinner sig i vattnet kan man via **menyn Inställningar**  göra följande med appen:

- när som helst få åtkomst av viss information om poolroboten (serienummer m.m.), samt
- få åtkomst av det senaste felmeddelandet om poolroboten inte befinner sig i vattnet (Senaste fel):

4 Service



- **Tips:** Säkerställ att poolroboten håller så länge som möjligt genom att en gång i månaden besiktiga alla delar vars service finns närmare beskriven i stycket "4 Service".

4.1. Rengöra poolrobot och laddningsstation

- Enheten ska regelbundet rengöras med rent vatten eller utspädd tvållösning. **Använd inga lösningsmedel.**
- Laddningsplattorna ska regelbundet rengöras med sötvatten och med en trasa eller den skrapande ytan på en kökssvamp. **Använd inte stålull, metallborste, lösningsmedel eller saltvatten.**
- Skölj enheten i rikligt med rent vatten.
- Låt inte enheten torka i solen vid poolkanten.

4.2. Rengöra filtret



- Enhetens prestanda kan bli sämre om filtret är fullt eller igensatt.
- Rengör filtret i rent vatten efter varje rengöringscykel.

- Rengör filtret med en sur lösning (t.ex. vanlig vinäger) om det är igensatt. Eftersom filtret sätts igen om det inte används på flera månader (vinterförvaring), rekommenderar vi att man rengör filtret minst en gång per år.

1

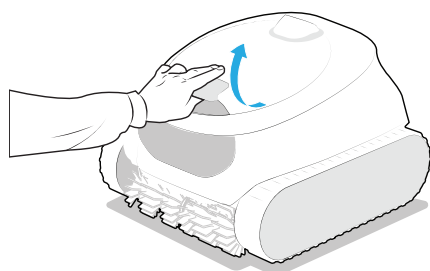

2

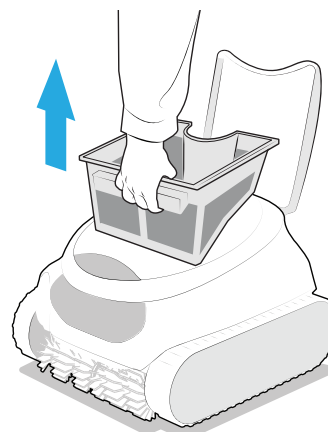

3

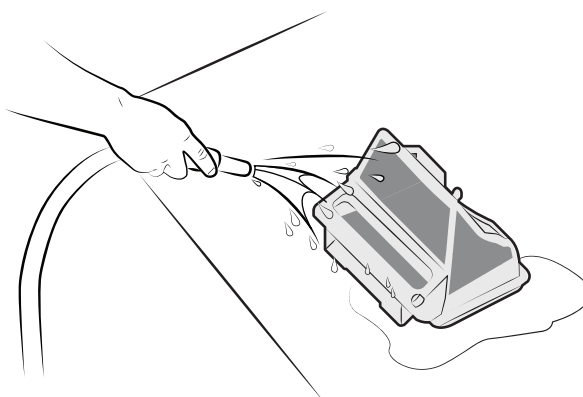

4.3. Rengöra borstar och bygel



- Enhetens prestanda kan försämrans om borstarna är alltför igensatta eller om smuts eller föremål fastnar i bygeln (mellan de två borstarna).

- Rengör borstar och bygel med rent vatten efter varje rengöringscykel så snart den har tagits upp ur vattnet, och vänta inte tills smutsen torkat.
- Ta bort all smuts och alla föremål mellan de två borstarna.

4.4. Rengöra lockpackningen



- Enhetens prestanda kan försämrans om smuts (främst sand) fastnar under lockpackningen och hindrar locket från att hålla tillräckligt tätt.

- Rengör lockpackningen med rent vatten efter varje rengöringscykel så snart den har tagits upp ur vattnet, och vänta inte tills smutsen torkat.



- **Tips: För att apparaten ska fungera väl, hålla länge och garantera optimal prestanda:**

- Vi rekommenderar att filter och borstar byts vartannat år.
- Vi rekommenderar att man kontrollerar larvfötternas slitageindikatorer och byter dem så snart denna syns.

4.5. Rengöra propellern



För att undvika allvarlig personskada:

- Skyddshandskar måste bäras vid hantering av vinghjulet .
- Enheten måste torkas av innan vinghjulet görs rent och detta arbete ska utföras på en torr plats.
- Säkerställ att poolroboten är ordentligt avstängd innan du utför service (se det första steget nedan).

Tvångsstoppa enheten innan du rengör vinghjulet: ta av enheten från laddningsstationen och håll markören åt vänster tills alla kontrollampor slocknar (omkring 20 sekunder). Verifiera att poolroboten stannat helt genom att röra på markören: ingen kontrollampa ska tändas.

1 Öppna luckan för att komma åt filtret genom att lyfta upp spärren.

2 Ta ut filtret.

3 Skruva loss flödesgajden för hand. Första gången den demonteras kan man behöva använda en skruvmejsel.

4 Ta ut flödesgajden genom att lyfta upp den.

5 Använd handskar och dra i vinghjulet genom att hålla stadigt i det för att ta ut det.

Avlägsna smuts (löv, småsten, osv.) som kan blockera vinghjulet.

1

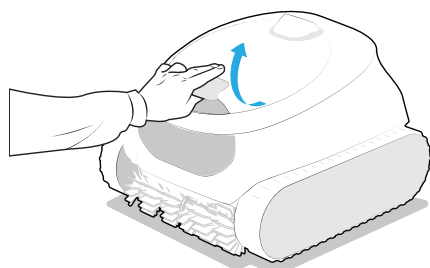

2

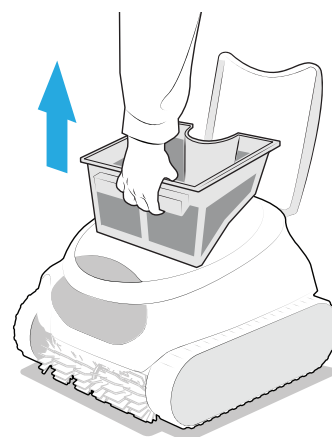

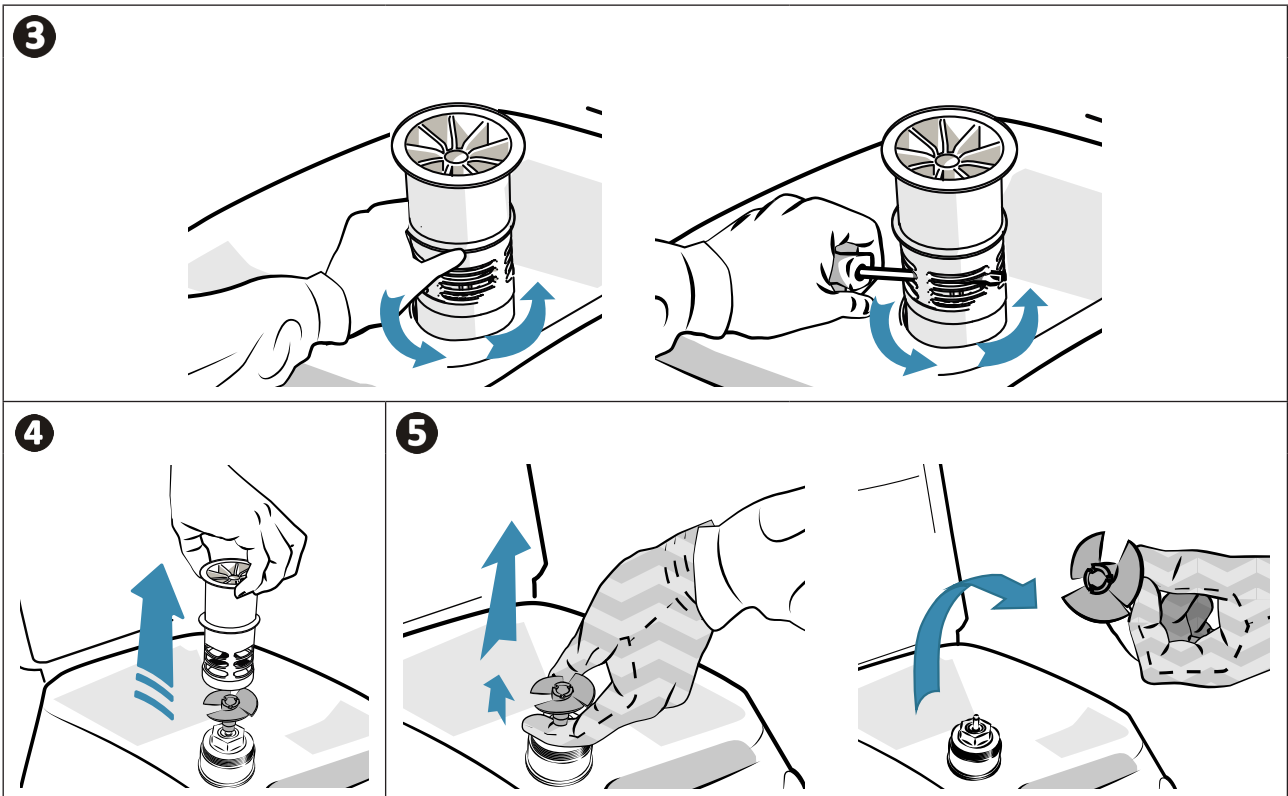

- Sätt tillbaka vingjulet stadigt efter avslutad rengöring och sätt tillbaka flödesgajden genom att skruva i den för hand. Sätt tillbaka filtret.
- Ställ tillbaka poolroboten på laddningsstationen för att väcka den.

4.6. Byta borstarna

Är borstarna slitna?

- Byt borstarna om slitageindikatorerna ser ut så här **B**:

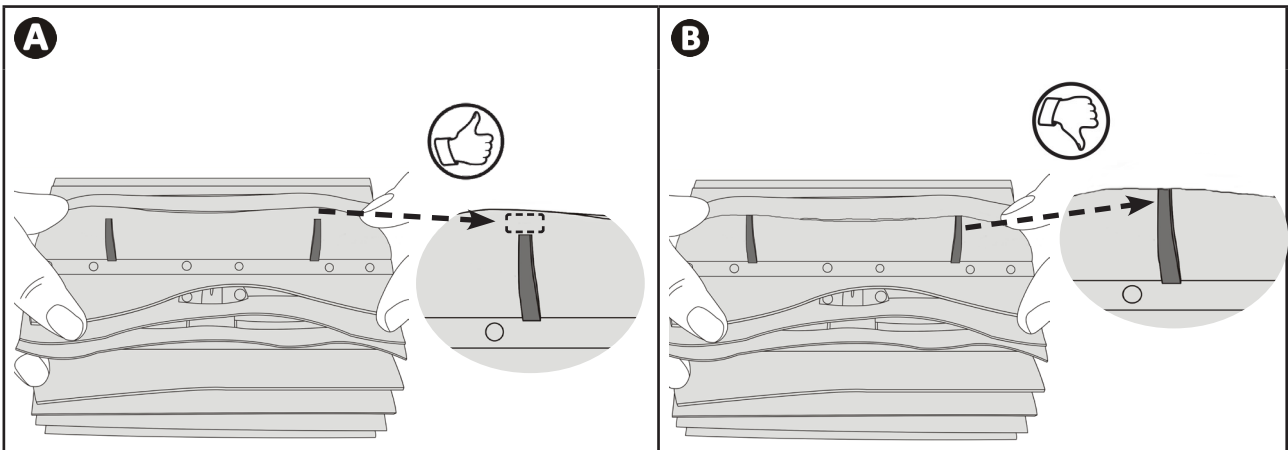

Ta bort slitna borstar

- Ta av enheten från laddningsstationen, ta bort flikarna från de hål de sitter fästa i och ta sedan ut borstarna.

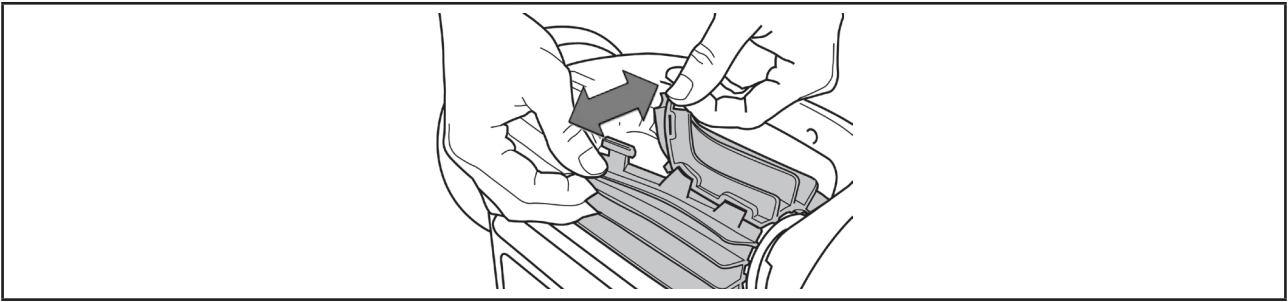

Sätta de nya borstarna på plats

- För in sidan utan flik under borsthållaren (se bild **1**).
- Rulla borsten runt dess fäste och skjut in flikarna i fästhål. Dra i änden av varje flik tills dess kant går igenom skåran (se bild **2**).
- Klipp av flikarna med en sax så att de är på samma nivå som de andra bladen (se bild **3**).

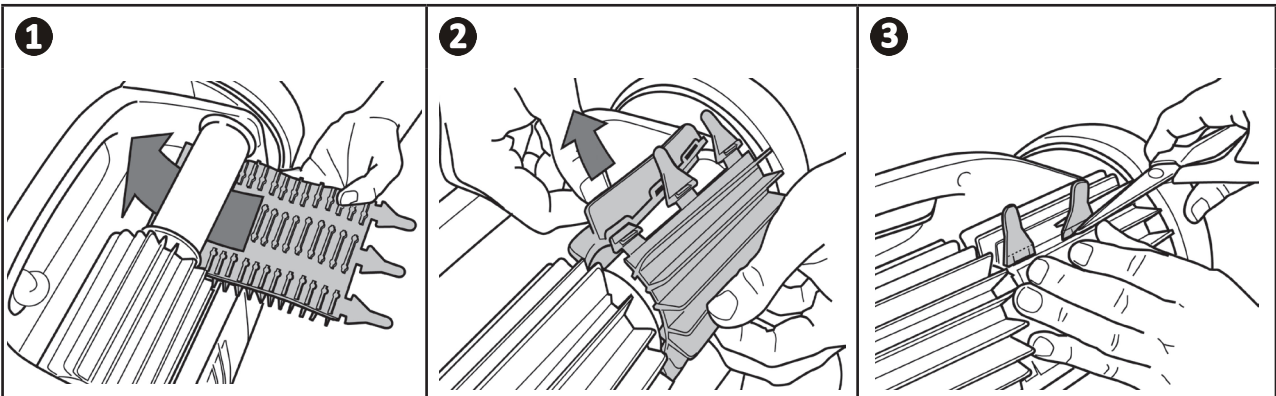

4.7. Byta batteri



- Poolrobotens batteripaket får endast bytas av behörig fackman: kontakta återförsäljaren 

4.8. Vinterförvaring



- LÅT INTE poolroboten ladda ur före vinterförvaring.
- Säkerställ att poolrobot och laddningsplattor är rena och torra innan du börjar ladda.
- LÄMNA INTE kvar poolroboten i vattnet när den inte används.
- EXPONERA INTE poolroboten för öppen låga, alltför höga temperaturer, material som riskerar att antändas eller för pool- eller spa-kemikalier.
- Förvara alla delar skyddade från solljus, fukt och vädrets makter.
- Förvara oåtkomligt för barn och husdjur.

- Ladda poolroboten helt före vinterförvaring, för att batteriet ska hålla längre. Kontrollampen  övergår till fast grönt sken när poolroboten är helt laddad.
- Under vinterförvaringen kan poolroboten:
 - vara inkopplad (kan användas utan att laddas första gången den används nästa säsong), eller
 - inte vara inkopplad (måste laddas första gången den används nästa säsong).
- Förvara alla delar skyddade från solljus och vattenstänk.
- Förvara poolroboten oåtkomlig för barn och husdjur.
- Exponera inte poolroboten för öppen låga, alltför höga temperaturer, källor som riskerar att antändas eller för pool- eller spa-kemikalier.

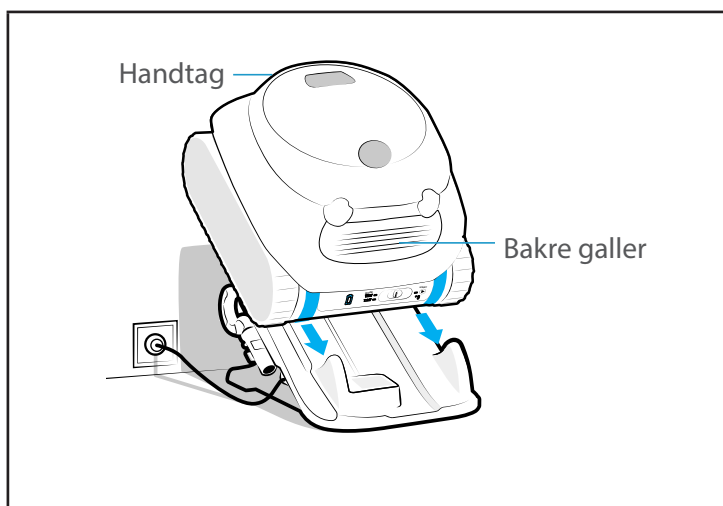





5 Felsökning











- Gör några enkla kontroller med hjälp av tabellerna nedan innan du kontaktar din återförsäljare i händelse av funktionsproblem.
- Kontakta din återförsäljare om problemet kvarstår.
-  Åtgärder som endast ska utföras av behörig tekniker.

5.1. Beteende

Beteende	Lösning
En del av poolen blir inte ordentligt rengjord	<ul style="list-style-type: none">• Upprepa stegen för att sänka ned poolroboten (se § "2.5. Starta en rengöringscykel") och byt plats för nedsänkningen tills du hittar det optimala stället.• Filtret är fullt eller igensatt: rengör det (se "4.2. Rengöra filtret").• Poolroboten var inte helt laddad när cykeln startades och cykeln har därför förkortats.
Enheten håller sig inte ordentligt fast mot poolens botten eller flyter	<ul style="list-style-type: none">• Det finns luft kvar under enhetens kåpa. Upprepa stegen för att sänka ned i vattnet (se § "2.5. Starta en rengöringscykel").• Filtret är fullt eller igensatt: rengör det (se "4.2. Rengöra filtret").• Om filtret fortfarande är igensatt efter rengöring: byt det.• Det finns mycket små luftbubblor överallt på enhetens utsida:<ul style="list-style-type: none">- och vattennivån är under skimmerna: justera vattennivån, eller- vattennivån är i höjd med skimmerna: rörverket innehåller för mycket syrgas. Kontakta din återförsäljare • Vinghjulet är skadat: 
Enheten stiger inte upp eller klättrar inte uppför väggar	<ul style="list-style-type: none">• I läget Botten, väggar, vattenlinje klättrar poolroboten inte alltid uppför väggarna. Hur ofta den gör det beror på cykeln.• Verifiera att du verkligen har valt cykeln Botten/Väggar/Vattenlinje.• Filtret är fullt eller igensatt: rengör det med rent vatten. Rengör filtret med en sur lösning (t.ex. vanlig vinäger) om det är igensatt. Byt vid behov filter. Om detta hjälper den att klättra måste filtret bytas.• Larvfötterna är uttöjda: kontakta återförsäljaren för att byta dem • Rengör ventilen utan att demontera den.• Trots att vattnet verkar vara rent finns det mikroskopiska alger i poolen som inte kan ses med blotta ögat. De gör väggarna hala och hindrar enheten från att klättra upp. Gör en chockklorering och sänk pH-värdet något. Lämna inte kvar enheten i vattnet under chockkloreringen.
Enheten samlar inte upp smuts	<ul style="list-style-type: none">• Filtret är fullt eller igensatt: rengör det (se "4.2. Rengöra filtret").• Om filtret fortfarande är igensatt efter rengöring: byt det.• Säkerställ att smuts eller föremål inte hindrar inloppet till filtret.• Smuts eller föremål har fastnat vid bygel (mellan de två borstarna) och samlas inte upp: rengör borstar och bygel. Rengör dem regelbundet.• Smuts (främst sand) fastnar vid lockpackningen: rengör lockpackningen. Rengör den efter varje cykel.
Enheten rör sig inte vid start	<ul style="list-style-type: none">• Verifiera att poolroboten är laddad (kontrollampa för batteri lyser grönt).• Kontrollera att en rengöringscykel har startats och att kontrollamporna lyser.
Alla kontrollampor är släckta	<ul style="list-style-type: none">• Poolroboten står i vänteläge: för markören åt vänster eller höger för att väcka den.• Ställ tillbaka poolroboten på laddningsstationen om detta inte fungerar.• Kontakta återförsäljaren  om kontrollamporna förblir släckta när poolroboten står på laddningsstationen.

Kontakta återförsäljaren om problemet kvarstår: 

5.2. Laddningsstationens beteende

Problem	Poolrobotens beteende	Laddningsstationens beteende	Lösning
Poolroboten behöver laddas (urladdad eller används för första gången) men laddar inte.		Laddningsstationen är inkopplad men kontrollampan under stationen är släckt eller blinkar i stället för att lysa rött när poolroboten ställs på den.	<ul style="list-style-type: none"> • Poolroboten är fel placerad: ställ den rätt. • Verifiera att laddningskontakterna på laddningsstation och poolrobot är rena. Rengör dem vid behov med en trasa och sötvatten (inte saltvatten). • Laddningsstationen är defekt: kontakta återförsäljaren 
	Kontrollampan  blinkar inte när poolroboten står på laddningsstationen.	Kontrollampan under laddningsstationen lyser grönt när poolroboten ställs på den.	
		Laddningsstationen fungerar som den ska, dvs: <ul style="list-style-type: none"> - kontakten sitter i eluttaget, - kontrollampan under laddningsstationen lyser grönt när poolroboten inte står på den, och - kontrollampan under laddningsstationen lyser rött när poolroboten står på den. 	<ul style="list-style-type: none"> • Det rör sig om avsättningar på laddningsplattorna: rengör laddningsplattorna (sitter på poolrobotens undersida och på stationens sockel) med en trasa och sötvatten (inte saltvatten). • Poolrobotens laddningsnivå har sjunkit under kritisk batteristatus: kontakta återförsäljaren  • Batteriet är uttjänt och måste bytas: kontakta återförsäljaren 
	Kontrollampan  blinkar fyra gånger när poolroboten står på laddningsstationen.		<ul style="list-style-type: none"> • Rengör laddningsplattorna (sitter på poolrobotens undersida och på stationens sockel) med en trasa och sötvatten (inte saltvatten).
	Kontrollampan  blinkar orange i några sekunder eller minuter och övergår sedan till fast grönt sken när poolroboten står på laddningsstationen.		<ul style="list-style-type: none"> • Ta av poolroboten från stationen. Om kontrollampan  slocknar i stället för att ange poolrobotens laddningsnivå: batteriet är uttjänt och måste bytas. Kontakta din återförsäljare 

Kontakta återförsäljaren om problemet kvarstår: 



5.3. Användarvarningar

- Kontrolllamporna baktill på poolroboten blinkar för att varna användaren. Observera den kontrollampa som blinkar och följ de lösningar efter felsökning som föreslås nedan.
- Användarvarningar finns även i iAquaLink™-appen.

Radera en felkod från iAquaLink™-appen:

- Efter att ha följt lösningen efter felsökning trycker du på **Radera fel**.

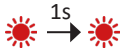
5.3.1. Fel på poolrobot

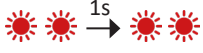
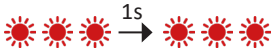
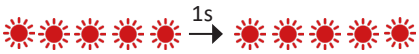
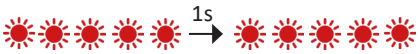





Kontrollampa	Blinkande rött	Visning i iAquaLink™-appen	Lösning
▶		Nödstopp Kommunikationsfel	<ul style="list-style-type: none"> • Poolroboten har ställt sig i säkert läge. • Poolrobotens kort har matning men svarar inte. Kontakta återförsäljaren: 
		Drivmotor höger Drivmotor vänster Förbrukning höger drivmotor Förbrukning vänster drivmotor	<ul style="list-style-type: none"> • Verifiera att smuts inte hindrar borstar eller larvfötter från att rotera fritt. • Vrid alla hjul ett kvarts varv åt samma håll tills du uppnår en jämn rotation. Vrid hjulen åt motsatt håll tills du uppnår en jämn rotation. • Kontakta återförsäljaren för en fullständig felsökning om detta inte löser problemet.
		Poolroboten inte i vattnet	<ul style="list-style-type: none"> • Rengör filtret noga. • Sänk ned den i vattnet igen och skaka på den för att släppa ut luftbubblorna. • Starta om cykeln. • Kontakta återförsäljaren för en fullständig felsökning om detta inte löser problemet.
		Pumpmotor	<ul style="list-style-type: none"> • Tvångsstoppa enheten innan du rengör vinghjulet: ta av enheten från laddningsstationen och håll markören åt vänster tills alla kontrollampor slocknar (omkring 20 sekunder). Verifiera att poolroboten stannat helt genom att röra på markören: ingen kontrollampa ska tändas. Verifiera sedan att inget smuts eller hår blockerar vinghjulet. Rengöring ska utföras med poolroboten uppe ur vattnet och ställd på en torr yta. • Rengör filtret noga. • Kontakta återförsäljaren för en fullständig felsökning om detta inte löser problemet.
		Uppdatering misslyckats eller ofullständig	<ul style="list-style-type: none"> • Säng iAquaLink™-appen. • Verifiera att poolroboten verkligen är ansluten till WiFi-nätverket (blå LED lyser med fast sken). • Om kontrollampan inte lyser med fast sken öppnar du iAquaLink™-appen, markerar poolroboten och klickar på Uppdatera.

Kontakta återförsäljaren om problemet kvarstår: 

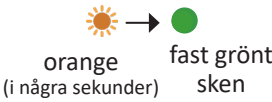

- Stannar poolroboten innan cykeln är klar, utan att någon kontrollampa blinkar när den lyfts upp ur vattnet, ställer du den på laddningsstationen för att kontrollampan ska börja blinka.

5.3.2. Batterifel





Kontrollampa	Blinkande rött	Visning i iAquaLink™-appen	Lösning
		 Batterifel	<ul style="list-style-type: none"> Batteriblocket är defekt och måste bytas Ta bort rengöringsroboten från laddningsstationen Håll rengöringsroboten avskild utomhus, i skuggan och 2 m från närmaste byggnad Kontakta din återförsäljare för mer information om hur man transporterar den kompletta rengöringsroboten till ett Service Center
		Laddningsfel (för hög) Laddningsfel (för låg)	<ul style="list-style-type: none"> Den temperatur som känts av där laddningsstationen står faller utanför det temperaturintervall som rekommenderas för laddning av poolroboten (5-35 °C): flytta laddningsstationen.
		Laddningsfel	<ul style="list-style-type: none"> Rengör laddningsplattorna (sitter på poolrobotens undersida och på stationens sockel) med en trasa och sötvatten (inte saltvatten).
	När poolroboten står på laddningsstationen  orange (i några sekunder) → fast grönt sken		<ul style="list-style-type: none"> Ta av poolroboten från stationen. Om kontrollampan  slocknar i stället för att ange poolrobotens laddningsnivå: batteriet är uttjänt och måste bytas. Kontakta din återförsäljare 

Kontakta återförsäljaren om problemet kvarstår: 

5.3.3. Säkerhetsvarningar

	<ul style="list-style-type: none"> Ställ inte rengöringsroboten på laddningsstationen och rör inte batteriet om det visar tecken på skada, överhettning, läckage eller inträngande vatten, utan kontakta din återförsäljare. Kontrollera att batteri-LED tänds/blinkar när poolroboten placeras på laddningsstationen. Ta i annat fall bort poolrengöraren från laddningsstationen och verifiera att laddningsstationen är strömsatt och att poolrengöraren är rätt installerad (se Felsökning i användarhandboken). <p>Är allting OK och laddnings-LED lyser rött eller fortfarande inte tänds, LÄMNA INTE poolrengöraren på laddningsstationen och följ anvisningarna ovan för en blinkande röd lampa.</p>
---	---

5.4. Felsökningshjälp för anslutningen till iAquaLink™-appen

Anslutningsstatus	Möjlig orsak	Lösning
<ul style="list-style-type: none"> LED  lyser inte. LED  lyser, men det finns ingen (eller ojämn) WiFi-anslutning. Meddelandet Anslutningsfel visas på skärmen i iAquaLink™-appen. En röd punkt visas i listan Mina enheter 	<ul style="list-style-type: none"> Enheten är inte laddad Enheten är inte ansluten till hemnätverket och/eller har ingen internetanslutning Svag WiFi-signal * 	<ul style="list-style-type: none"> Kontrollera internetanslutningen – det kan vara ett nätverksfel. Kontrollera att WiFi-signalen är tillräckligt stark. Det finns flera sätt att kontrollera hur stark WiFi-signalen är: <ul style="list-style-type: none"> Koppla från hemnätverkets router (box) och anslut den igen. Använd en bärbar dator och gå till inställningspanelen för att se status för nätverksanslutningarna. Verifiera signalstyrkan för det trådlösa WiFi-nätverket med en bärbar dator Installera iAquaLink™-appen med hjälp av en smartphone eller pekdator. Verifiera signalstyrkan för det trådlösa WiFi-nätverket. Överväg att installera en WiFi-förstärkare om nätverkssignalen är för svag. Använd en särskild app för att analysera WiFi-nätverket – det finns många för iOS och Android. Placera poolroboten så nära hemnätverkets router (box) som möjligt vid den första konfigureringen och gå sedan åter igenom stegen för att konfigurera (se "3.1. Konfigurera poolroboten första gången"). Överväg att installera en WiFi-förstärkare om LED  fortsätter att blinka. Uppdatera skärmbilden (genom att dra fingret uppifrån och nedåt) om punkten är röd när poolroboten är laddad, anslutningen fungerar och kontrollampen lyser med fast sken. När punkten blir grön: enheten är redo att användas.
<ul style="list-style-type: none"> LED  är blå och blinkar snabbt. Ett meddelande visas i appen. 	<ul style="list-style-type: none"> En uppdatering av programvaran pågår. 	<ul style="list-style-type: none"> Vänta tills uppdateringen är klar.

* **Det kan finnas många orsaker till att WiFi-signalen är svag**



- avståndet mellan router (box) och poolrobot,
- typ av router (box),
- antalet väggar som skiljer router (box) från poolroboten,
- internetleverantören,
- osv.

